

墨多多谜境冒险系列
Dodomo in wonderland



CHARLIE IX & DoDoMo

查理九世

THE VAMPIRE CEMETERY

吸血鬼公墓

[雷欧幻像] 作品
LEON IMAGE WORKS



6



浙江出版联合集团
浙江少年儿童出版社



5-8
战栗追踪之旅



【关于作者】

●雷欧幻像

小时候不见得爱读书，却因为某本特别好看的书，而进入文字领域。

信奉“想象力 = 创造力”；“每个大人心里都住着一个小孩子；而每个小孩心里，都有个未来的成人在静静地等候。”

这是一个大人心里的小孩子为小孩子心里的大人写的故事。希望读者们能跟随“查理九世”的冒险，体验最神奇的故事，体验那种刚开始战战兢兢、有点好奇、又有点危险的感觉……从而深深陷入文字那强大而迷人的魅力，借以获得成长的勇气与力量。

下载《查理九世》“魔法”屏保可编辑短信：

2 发送到 10666000176 可下载《黑贝街的亡灵》

3 发送到 10666000176 《恐怖的巫女面具》

5 发送到 10666000176 《恶灵栖息的乌鸦城》

6 发送到 10666000176 《法老王之心》

8 发送到 10666000176 《恶魔医务室》

1 发送到 10666000167 《白骨森林》

2 发送到 10666000167 《青铜棺的葬礼》

5 发送到 10666000167 《吸血鬼公墓》

各册封面图，已开通省份（或自治区 / 直辖市）：

广东 四川 湖南 湖北 福建 山东 辽宁 重庆 西藏
山西 上海 云南 江苏 黑龙江 河北 陕西 内蒙 甘
肃 安徽 贵州 浙江 吉林 河南 海南 江西 安徽
宁夏

各大城市相继开通，敬请期待！

资费标准：2元 / 条（成功下载后收取费用）

更多作者动态
请访问雷欧幻像博客

<http://blog.sina.com.cn/leiouhuanxiang>

关注更多作品信息，欢迎访问
“查理九世”官方网站 <http://charlie9.com>

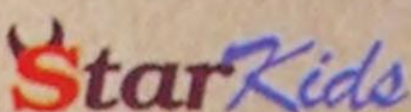
星梦童趣  Star Kids

1287.45/070

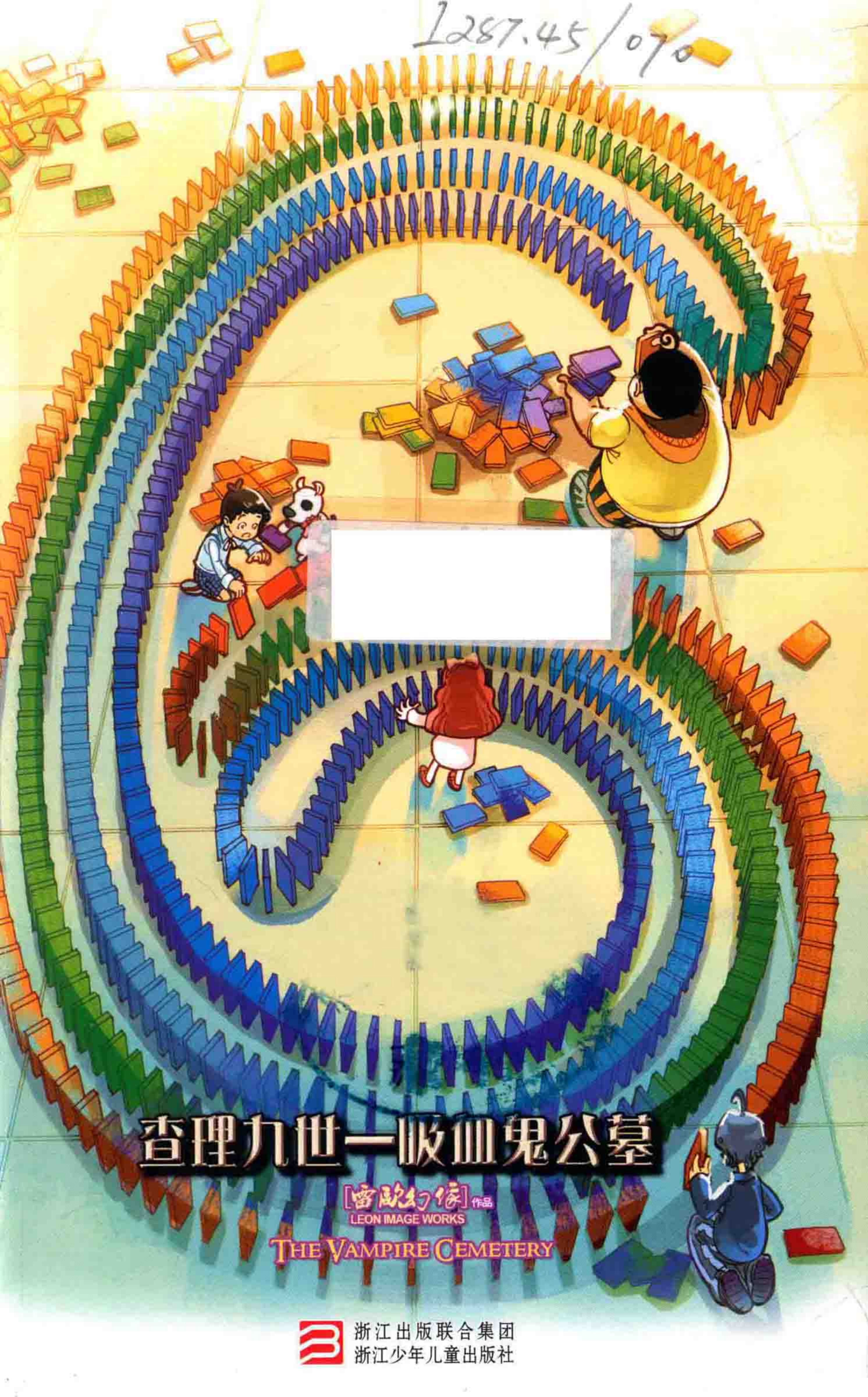

查理九世—吸血鬼公墓

[雷欧幻像] 作品
LEON IMAGE WORKS

THE VAMPIRE CEMETERY



浙江出版联合集团
浙江少年儿童出版社

图书在版编目 (CIP) 数据

吸血鬼公墓/雷欧幻像著. —杭州: 浙江少年儿童出版社, 2011.5 (2014.6 重印)

(查理九世)

ISBN 978-7-5342-6420-7

I. ①吸… II. ①雷… III. ①儿童文学—长篇小说—中国—当代 IV. ①I287.45

中国版本图书馆 CIP 数据核字(2011)第 042077 号

查理九世

吸血鬼公墓

雷欧幻像 著

图书策划: 星梦童趣

责任编辑: 王宜清

特约编辑: 谢 艳

责任校对: 倪建中

责任印刷: 林百乐

浙江少年儿童出版社出版发行

杭州市天目山路 40 号

宁波市大港印务有限公司印刷

全国各地新华书店经销

开本 889×1194 1/32

印张 6.25 彩插 6

字数 115000

印数 1440001—1452000

2011 年 5 月第 1 版

2014 年 6 月第 20 次印刷

ISBN 978-7-5342-6420-7

定价: 15.00 元

(如有印装质量问题, 影响阅读, 请与承印厂联系调换)

惊!

[表情]

— · CHARLIE

DOGGIE — ·

NAME: 全人物合集.



暴走状

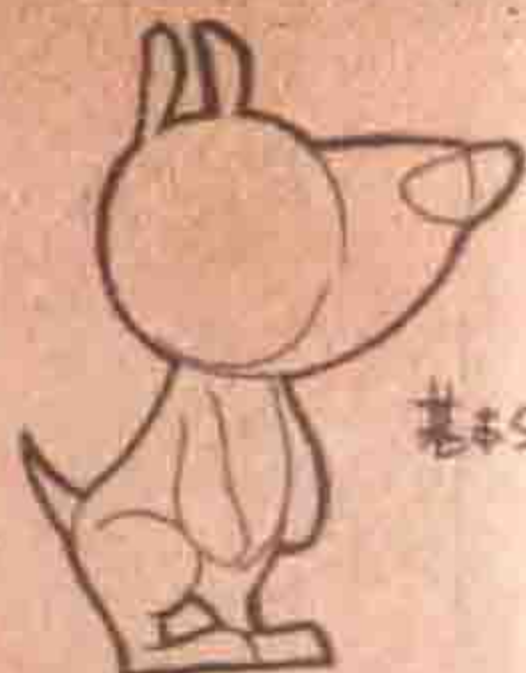

基本

MAIN CHARACTER PLAN

查理九世人物设定

查理九世与墨多多的谜境冒险系列

查理九世 CHARLIE IX

身份: 老大

出生日期: 机密

血型: 地球上最纯正的贵族血统。什么? 说我有严重的黑眼圈, 看上去不过就是个“疯狗太郎”的样子? 哼哼……你有见过会说人话、拥有自己的穿衣风格、享受泡澡和下午茶、学识渊博的小贱狗吗? 真正独一无二的!

口头禅: 汪汪!

特技: 装酷! 奸邪! (墨多多语)



墨多多 DODOMO

身份: 小兵

出生日期: 2000年4月1日

血型: O型。墨多多能说会道的能力自然是不在话下, 如果他肯把冒险的精神力、意志力和好奇心也同样用到读书上, 想必尧婷婷年级第一的位置就危险了! 不过——江山易改本性难移, 所以婷大人尽可以放轻松啦!

口头禅: 我可是将要成为名侦探的人! (你到底可以有多臭屁啊!)

特技: 耍嘴皮子。(查理语)

+1。(婷婷语)

+2!(虎鲨语)

+……+3。(扶幽语)



衣服：体验贵族血统的贵族服。
(可以加礼帽，查理的正色)

尧婷婷 TINY

身份：参谋

出生日期：2000年5月13日

血型：A型。认真又富有同情心，有的时候会有点过分严谨，所以说班长大人的潜质是打从血统里就能看出来！

口头禅：你们这些男生真是太讨厌了！

特技：踩小皮鞋跟，严词厉色的语言指导，近期在向轰炸级发展！



Data base

扶幽 TAYLOR

身份：技工

出生日期：2000年2月17日

血型：A型。扶幽的务实能干大家有目共睹，相处时间长了之后，也能发现他神经质的一面，所以有句话说得没错，你很难在拘留所里看到A型血的人，但是——精神病院会比较常见！天才和疯子往往只有一线之隔，所以大家都要盯紧扶幽哦！

口头禅：……（说话慢，算不？）

特技：只要有随身百宝箱，特技什么的，都是浮云啊浮云……

“咻——”看！这亮出的都是高科技！



虎鲨 FATSHARK

身份：战斗机（自称）

出生日期：1999年8月6日

血型：B型。从传统意义上来看，虎鲨不愧为拥有了生存能力最强的血型，长相粗狂，为人直爽，本身就最能装相！

口头禅：本大爷

特技：改良版第十套广播体操，究极奥义正在开发中……



[表情]

查理九世—吸血鬼公墓

查理九世与墨多多的谜境冒险系列

目录

(6)
CONTENTS

- 0 暗夜的血族 004
- 1 墨多多的恶魔日 006
- 2 CAMARILLA家族 014
- 3 奇怪的队伍 024
- 4 消失的荆棘林 031
- 5 花园公墓 040
- 6 梦中的魔神像 048
- 7 吸血鬼公馆 055
- 8 哈根管家的待客之道 065
- 9 黑暗中的陌生人 072
- 10 七 079
- 11 不可能的敲墙声 088
- 12 神奇的预知魔法 096
- 13 客房夜宿 103
- 14 西利亚小镇的回忆 112
- 15 神秘预言家的情书 120
- 16 獒犬 128
- 17 地板下的求救声 136
- 18 家族秘密 145
- 19 七宗罪 153
- 20 木春菊的赠礼 163

附录:

- PLAYTIME 01 玩转脑细胞 178
- 超级大侦探教室 02 游戏总动员 188
- Super Detective Classroom 03 查理谜语大全 192



星梦童趣
StarKids

Charlie IX Production Committee

谨以此书

纪念我的童年，
那是一段小有遗憾的幸福时光。

——雷欧幻像
LEON IMAGE



雷欧幻像
LEON IMAGE

THE VENTURE CENTER

“只有尖锐的目光才能看透虚假之下的真相！”



CHARLIE IX
& DODOMO
查理九世 (6) — 吸血鬼公墓
THE VAMPIRE CEMETERY

“从今天开始，我要让自己的目光变得尖锐！查理，总有一天，我要透视你的真面目！”





The vampire

“来吧，让我们分享你那甘甜的血液。
让我们带你徜徉在永生之河，让我们
共同陷入万劫不复的黑暗世界！”

引子

Let's begin!

xuè zú

暗夜的血族



这个传说从欧洲大陆流转而来，听说世界上存在着一个古老而神秘的种族，它们没有心跳，没有脉搏，没有呼吸，也没有体温，它们永生不死。但是，它们会思考、会说话、会行动，它们混迹世间，无处不在！

它们既不是神，也不是魔鬼，更不是人。

这群无比强大的生物，能够利用鲜血产生力量来延续生

命。即便把淋了圣水的木桩插入它们的胸口，刺穿它们的心脏，也只能将它们暂时囚困起来。它们的灵魂生生不息，随时都有可能破土而出……

上帝背弃了它们，黑夜是它们的守护神，太阳是将它们迎向最终审判的利器。

它们嗜血、孤独、高贵、优雅，蔑视人类……

千百年间，人们口耳相传，它们是吸血鬼。徘徊在暗夜中，寻找生命的死灵！

——摘自电视剧《吸血鬼伯爵》

电视屏幕变成了雪花状，一只小贱狗对着窗外的月亮发出一声“嗷呜”的狼嚎声，一双小眼珠晶晶发亮。

“汪！”它伸出一只小爪子，拨弄了两下躺在沙发上的小男孩。

“嗯呜呜……”小男孩翻了个身，避开狗爪攻击。

小贱狗哼哼着白了他一眼，猛地跳上窗台，一下子推开了窗户。

清凉的夜风灌进来，吹得小贱狗浑身的毛都竖了起来，它龇着牙，冲着窗前的一棵大树警戒地低吠不停：“汪汪汪！”

树间有什么东西在不停扑腾着，黑色的翅膀，红色的眼睛，“嘎嘎嘎”地怪笑着……

“吸血鬼会变成蝙蝠，变成蜘蛛，变成血雾。成为猎物的你，已经无处可逃了……”



FILE 01

镜头一

墨多多的恶魔日

CHARLIE IX & DODOMO
THE VAMPIRE CEMETERY

周日，教室里坐满了愁眉苦脸的孩子，大家都低头翻看着厚厚的习题册。

突然，一个声音兴奋地叫道：“教导主任走了！”原来墨多多正忙着把耳朵贴在窗户边放哨呢！

话音刚落，教室里立刻炸翻了锅，孩子们看漫画的看漫画，玩手机的玩手机，吃零食的吃零食……而多多飞快地回到自己的座位，从书包里抽出块破布披在身上，闭上眼睛念念有词道：“来吧，让我们分享你那甘甜的血液。让我们带你徜徉在永生

“之河，让我们共同陷入万劫不复的黑暗世界！”

那正是最近热播的电视剧《吸血鬼伯爵》中的台词。

虎鲨听着也激动起来，跑过去抢夺那块破布：“吸血鬼伯爵，你已经穷途末路了，赶快交出你的魔力披风，我可以饶你一命！”

多多怕被虎鲨扯坏，慌忙收起破布，像宝贝一样藏在怀里：“哎呀，不要，这可是我从古董店里淘来的宝贝，是真正的吸血鬼穿过的！”

“多多，你说的是真的？”其他孩子听到后，“呼啦”一下子围上去，争先恐后地伸出手央求道，“快给我看一下！”



“咳咳——”教室门口响起重重的咳嗽声，教导主任不知

什么时候杀了个回马枪。他冷冷地看着多多，训斥一声高过一声：“墨多多，你参加‘周末兴趣小组’的目的是补课，还是胡闹？！期中考试成绩只有全班倒数第二，还不抓紧时间多多用功读书！”

同学们立即作鸟兽散，多多无奈地耷拉着脑袋，不爽地哼了一声——什么“周末兴趣小组”，不就是全校问题儿的补课集中营嘛！我还没说自己的宝贵休息日被浪费了……

等气呼呼的教导主任再次离开教室之后，坐在多多前面的高年级学生转过头来：“喂，你对吸血鬼很有兴趣啊？”

“叭嗒——”看清眼前笑眯眯地望着自己的瘦高个，墨多多手里的铅笔掉到了地上！

他、他不就是育林小学最传奇的六年级学生——贾士吗？据说他平时总考第一，却偏偏喜欢和老师抬杠，是让老师爱恨交织的“一级不良少年”，但学校里的好多孩子都把他当成偶像！

多多没想到贾士竟然正好坐在自己的前座，激动得舌尖打颤：“贾、贾士学长，你怎么也被抓进补课班了？”

“我是被老师硬抓来充当代理小老师的。”贾士懒洋洋地打了个哈欠，“不过，‘补课班’真是无聊的地方啊！我昨晚通宵玩游戏，结果今早天刚亮就被主任从家直接拎过来了，连牙都没刷！”

墨多多探头一看，果然，贾士学长居然连书包都没带！



突然，贾士的手机响了，他拿出手机一看，脸色瞬间暗沉下来。

“你来帮我接一下。”贾士把手机丢到墨多多手里，对他眨眨眼睛，做了个拜托的手势，“如果对方的心情不错，那就换我听；如果对方的心情糟糕，你就说我生病住院了，手机掉在家里。”

多多愣了一秒，听话地照做了：“喂？”

“贾士呢？让他接电话！”

对方的声音极其强势，多多有点被吓到：“他、他不在……他生病住院了！”

“不在？哼哼，你帮我转告他，今天必须去看望艾斯！别唬弄我他生病住院什么的，这种借口我听了不下一百次了！如果他敢不去，就让他等着我来打爆他的笨脑壳……”

在一连串的咆哮之后，电话那头传来挂断的忙音。多多捂着嗡嗡作响的耳朵，心有余悸地放下话筒：“这个人的脾气好火爆啊！”

“的确如此，玛格丽特老太太天生就是座大火山！”贾士深有同感地点点头，其实他在边上已经把电话内容听得清清楚楚了。

“玛格丽特老太太？她是谁？她为什么叫你必须去看望一个叫艾斯的人？”多多摸了摸鼻子，好奇地打探“偶像”的私事。

“我是转校生，之前并不住在丘枫镇。玛格丽特老太太是

我以前就读的国际学校的班主任，她其他的地方都好，但动不动就喜欢敲别人的头，是个暴力欧巴桑！艾斯是我以前的小学同学，那家伙的性格非常内向，虽然我们不同班，但我大概算是他唯一的朋友……对了，墨多多，你对寻找吸血鬼这件事有兴趣吗？”贾士突然话锋一转，眼中透出一股狐狸般的狡黠。

“非常有兴趣！”墨多多点头如捣蒜。

贾士高兴地打了个响指：“那你今天遇到我就只能说是Lucky了！因为不仅仅罗马尼亚有吸血鬼，就连丘枫镇附近也有！我待会儿就打算去那里转一转，你要不要一起去？”说完，他神秘地对多多勾了勾手指。

这个主意听起来棒极了！多多的好奇心立刻被点燃了，课本什么的早就扔到了一边。

“身为教导主任钦点的代理小老师，我宣布——今天补课班到此为止，全体解散！”贾士站起来拍拍手，大声宣布下课。

“学长万岁！”

教室里顿时飞起几十本花花绿绿的课本、笔记和作业本……

“等等！贾士学长，老师明明是让你管理补课班，你怎么能随随便便就下课呢？”热烈的欢呼声中，尧婷婷一脸严肃地拦在了过道上。

贾士不以为然地一笑：“四年二班的尧婷婷班长，这里是‘周末兴趣小组’，而我是教导主任指定的管理人。也就是说



我才是这里的老大! 如果你对我的做法有意见, 请拿出真本事来挑战我!”

“哇!” 众人一阵惊叹!

多多更是觉得敢向婷大人挑衅的贾士学长简直帅翻天了! 看到同学们都站在贾士一边, 婷婷气红了一张脸。

她拿出一张白纸写上几个字, 递到贾士面前, “我出道谜题! 如果学长答对了, 我就立刻让开! 学长爱上哪儿就上哪儿去。”

白纸的正面写着: “背面是真话”, 背面写着: “背面是假话”。

“贾士必胜! 婷婷认输!” 墨多多和虎鲨很没义气地带头大叫起来。很快, 教室里就响起整齐划一的呐喊声。“问题儿”们全都集中到贾士身边, 把婷婷当成了敌对的一方!

“学长, 你来说说看, 这张纸上的话哪一句是真, 哪一句是假?” 婷婷气呼呼地跺着她的小皮鞋。

什么真真假假的, 大家把贾士围了个密不透风。

谁知贾士两手一摊: “哎呀, 这道题目还蛮有难度的……”

“啊?” 多多和大伙儿失望极了。

婷婷得意地扫了大家一眼: “你们不许再起哄了, 全都给我坐回去读书!”

“等等!” 贾士用指关节扣了扣桌面, 装模作样地叹了口气, “可惜, 对我来说还是小菜一碟。”他马上说出了正确的答案。

婷婷的挑战

你知道贾士的答案是什么吗?



【正确的解答在13页，快去验证一下吧！】

答案：
Answer

Question 01 Lv. **B**
谜题一 难度等级

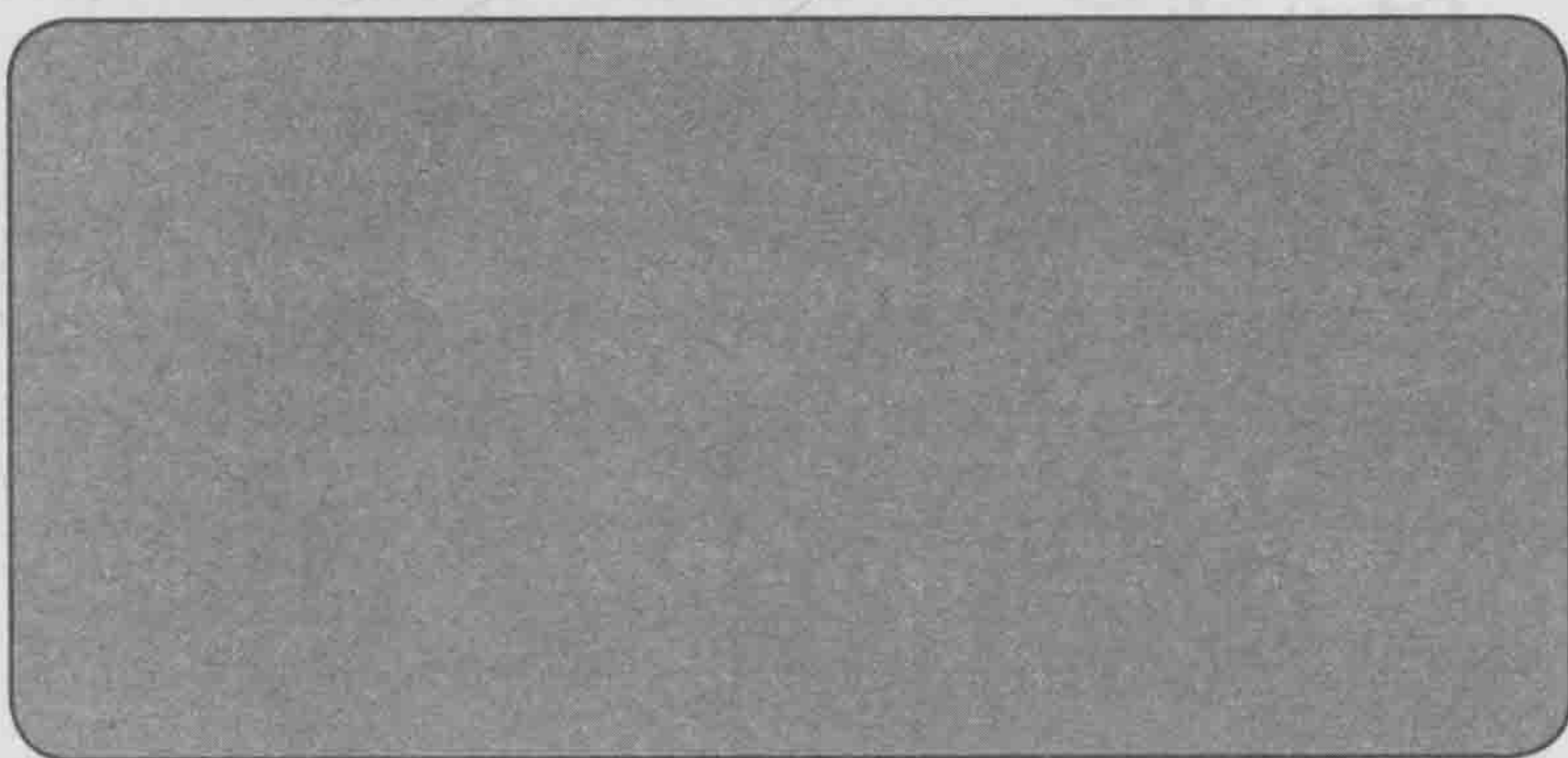

【怎么样,你答对了吗?后面还有更多谜题等你挑战呢!】



FILE 02

镜头二

jiā zú

CAMARILLA 家族

CHARLIE IX & DODOMO
THE VAMPIRE CEMETERY

挑战成功的贾士对墨多多扬了扬手，示意他出发了。

下一秒，多多却被身后的虎鲨整个提了起来。

“哼，这么好玩的事情，你想一个人独享？没门！”原来虎鲨早就将多多和贾士的谈话一字不落地偷听到了。

“我也想去……”扶幽背着随身百宝箱，在虎鲨身旁探出半个脑袋。

“这……”多多有些为难，不知道贾士学长愿不愿意。

“没问题，大家一起去！”没想到贾士一口答应。这句话



不仅是对虎鲨和扶幽说的，还包括一直不服气地盯着他的婷婷在内。

三个男生决定跟着贾士一起去寻找传说中的吸血鬼，而婷婷为了监督他们几个，也只好不情愿地跟在后面。

五人刚走到校门口，就看到一只穿着绅士小西装的黑眼圈小狗守在那儿。

“啊，是老大！”虎鲨喊得十分大声。

贾士诧异地看着四个孩子飞快地冲过去，滔滔不绝地向小狗说起话来。

更好笑的是，小狗居然白了墨多多一眼，那是嘲笑的表情吗？

贾士好不容易才忍住，不让自己爆笑出声：这群孩子真是太有趣了，居然和狗对上话了！

不过，说来也奇怪，那只叫查理的小狗眼中闪烁着一种智慧的光芒，好像能看透他的想法一样。贾士懒得细想，邀请这群小家伙们上了自家的黑色吉普车。

车子行驶了半个小时，到达西利亚小镇的边缘。这里到处都是红顶白墙的欧式房屋，还有一个设满摊点的小型集市。可奇怪的是，车子开了半天，多多他们没有看到一个居民，反倒是旅游车和游客一抓一大把。

导游举着喇叭，对游客喊道：“我们现在已经来到著名的

卡玛利拉(Camarilla)家族的领地。大家在这里可以看到吸血鬼电影里的背景,买到披风、假牙、面具、棺材……各种道具,但是千万不要离队上山!”

顺着导游手指的方向望去,只见一条山路蜿蜒而上,穿过稀稀拉拉的植被,直达一座小小的山包。小山包被荒芜陡峭的大山环抱着,山包的悬崖上有个模糊不清的黑点,似乎是城堡之类的建筑。上山的路却被一扇破旧的雕花铁门和“非请莫入”的路标拦住了。

“什么利什么拉?为什么不能进山?”“问题多多”正想看个究竟,贾士就让司机撞开铁门和路标,开上了那条崎岖的小道。

“贾士学长,这样做不太好吧?”多多有些不安。

“没关系。”贾士拍了拍他的肩膀,乐呵呵地说,“我们是有人请的,至于那个人嘛……严格说起来,比这里的领主还厉害呢!”

就算有人请也不能这样嚣张啊!小伙伴们的大脑里同时冒出一个念头:贾士果然是传说中的“一级不良少年”!

车子越往上走,景色越荒凉。

贫瘠的坡道上生长了一些矮小的树丛和杂草,偶尔可见几棵干枯的树干,交错的根茎扭拧着,看起来好似畸形的怪物,正等待着夜幕的降临。远处还有不少破败的十字架,参差不齐地插在土里……



“这里又不是礼拜堂，哪来这么多十字架？”多多的问题越来越多了，可是坐在副驾驶座上的贾士却微笑不语，做出一副高深莫测的模样。

“可……可能……是那个什么卡玛家族的老坟场……”扶幽结结巴巴地推测。

“是卡玛利拉！”婷婷还在生多多他们的气，说话的语气冲冲的。

“吱——”吉普车猛地一刹车。

“哎哟！”没留心的多多一头撞在前排靠背上。

“贾士学长，你让司机大叔停车前，为什么不提醒我们一声啊？”多多揉着额头上肿起的大包抗议完，才看到面前有一排尖尖的矮木桩。

贾士嘿嘿一笑，也不做解释：“好了，大家都下车吧，前面的一段路，必须徒步完成。”

“前面的路不是还很宽敞吗？为什么在中间设路障？”虎鲨一边钻出车门，一边抱怨。

其他几个小伙伴虽然疑惑，但都跟在虎鲨后面下了车。只剩下贾士和司机待在车里。贾士一边清点需要携带的东西，一边向大伙儿解释道：“这是艾斯的家族——卡玛利拉（Camarilla）家族的规矩。卡玛利拉家族从第一代起就流传下六条戒律，要求后代严格遵守。这六条戒律分别是：避世、领权、后裔、责任、客尊和弑亲。

其中客尊的意思便是：客人在进入卡玛利亚的领地后，必须遵从主人的意志行事，并对主人报以崇高的敬意。艾斯的家族是在数百年前从某个地方搬来这里的，如果有人不徒步进入他们的领地，那么他们将认为这样的拜访者并不虔诚，也没有在心里对卡玛利拉家族怀有无上的尊重，到时他们会将对方拒之门外。

婷婷总觉得那些戒律她好像在哪里见过，想了半天才记起是从吸血鬼小说中读到的！而刚刚其他人一直提到的“卡玛利拉”……难道就是吸血鬼中的一支氏族？

婷婷的小脸有些发白，忍不住开口问道：“贾士学长，那个卡玛利拉家族真的存在？你的同学艾斯真的是卡玛利拉家族的成员？”

“四年二班的尧婷婷班长，请不要随时发挥尖子生的怀疑精神。”贾士举起手，弯着眼睛笑道，“我发誓我说的每个字都属实。”



“艾斯的家族？卡玛利拉？”多多没有听懂两人在说什么，“学长，你不是说带我们去找吸血鬼吗？怎么现在变成去拜访艾斯的家族了？难道你是为了完成玛格丽特老太太布置给你的任务，把我们骗来这里的吗？”

贾士摇头：“我可没有说谎。”

“你的意思是说……”聪明的婷婷很快推导出一个结论，“艾斯就有可能是吸血鬼？”

“谁知道呢？”贾士的笑容变得有点古怪，“但学校里曾经流传着一个‘有趣’的传说，让所有的同学都不愿意去艾斯的家。”

吊足大家伙儿的胃口后，贾士清清嗓子，绘声绘色地讲述起来——

艾斯·卡玛利拉有着七个哥哥姐姐，每一个都长得异常俊美，见过他们的少男少女无不着迷。可是，这几个哥哥姐姐从来不和其他人打交道，也从来没人见过他们吃过任何食物，他们总是在晚上出现，只喜欢阴暗的角落。对其他人来讲，他们就是一个谜，一个令人无法自拔、想要解开的谜！

曾经有男生女生向他们家族的人表白，但是很快的，那些男生女生就变得越来越消瘦，越来越苍白，越来越痴狂。

更奇怪的是，他们的脖子上都围着一条血红色的围巾，就算是上游泳课也不肯脱下来。

直到有一天老师强行解开那些红围巾，才发现下面有两个细

小的洞——就像是被动物用利齿咬过一样！

渐渐地，少男少女们再也不在学校里出现，大家都在猜测……那些人一定是被吸血鬼吸干鲜血死掉了！而艾斯的身份也流传了出来，原来，他是一个吸血鬼家族的王子！这个家族，正是卡玛利拉家族！

“所以，西利亚国际小学里面的孩子，谁也不敢靠近艾斯·卡玛利拉，更不用说和他做朋友了！”贾士说着，从吉普车的座位底下找出了一本小说，哗啦啦地连翻数页，从里面取出一张照片递给多多他们，“看吧，这就是艾斯的哥哥姐姐们。”



一张泛黄的照片展现在四个孩子眼前，照片上的七个人全身包裹在黑色的披风里，就连手也不例外。他们一个个神



情幽怨无比，显露在外的皮肤苍白得可怕，就像是一群被人撑起来的死尸。

婷婷从脚底升起一股寒意，她哆哆嗦嗦地说：“他们看起来真的很像吸血鬼！”

“但……究竟是不是……吸血鬼……还有待考证……”扶幽似乎有些兴奋，“我的百宝箱里装了蒜汁喷雾器……十字架电击器……还有，还有……”他边说边要打开百宝箱来献宝。

“什么时候轮到你出场啦！”虎鲨一把按下扶幽的头，摸着下巴呵呵大笑，“本大爷倒要见识见识，是他们的牙齿厉害，还是我的‘独门绝世武功’厉害！”

“嘁，什么‘独门绝世武功’，还不就是从第十套广播体操改良过来的嘛……”多多悄悄嘀咕，被虎鲨一拳夯在脑门上，疼得他直哼哼。

婷婷可没有男生们那么乐观，两眼直直地盯着照片，忧心地说：“那么多少男少女都消失了，单凭我们几个怎么可能是他们的对手？”

多多放下揉着脑门的手，故作深沉地点点头：“所以啊，我们 DODO 冒险队可不能轻率行事！”

就在这时，贾士狡黠地对多多眨了眨眼，然后拿起一支马克笔，在车窗玻璃上写下一行奇怪的文字。

“咦——”多多看清那行文字后，不由得发出一声惊呼。

好个贾士，真是太爱恶作剧了！

贾士的恶作剧

贾士在车窗玻璃上写了一行奇怪的文字，你知道他写的是什么呢？



【正确的解答在23页，快去验证一下吧！】

答案:
Answer



Question 02 Lv. **D**
谜题二 难度等级



【怎么样,你答对了吗?后面还有更多谜题等你挑战呢!】



FILE 03

镜头三

duì wu

奇怪的队伍

CHARLIE IX & DODOMO
THE VAMPIRE CEMETERY

另外三人也相继看到贾士写在玻璃窗户上的字，大家知道被耍了，懊恼地齐声叫道：“贾士学长——”

“小家伙们，不要开不起玩笑嘛。”贾士不以为意地耸耸肩，“我明明说过，那、是、传、说！”他一字一顿，特别强调地说。

“贾士学长说的没错。传说本来就是以讹传讹，我们这次的任务就是去艾斯家验证他和他的家人是不是吸血鬼！”多多取出破布在空中抖了抖，两眼放出兴奋的光芒，“Let's go！”



镜头

③ 奇怪的队伍

虎鲨和扶幽互相看了一眼，似乎都有点泄气。

“不和真正的吸血鬼打一场，真没劲。”

“百……百宝箱不会白带吧？”

只有婷婷大大地松了口气，她白了贾士一眼，双手往胸前一抱，小大人似的说：“好啦，这样不是更安全吗？真是搞不懂你们男生的想法！”

大家边聊边朝山上走去，气氛渐渐愉快起来。



此刻是傍晚，太阳快要沉下山头，空气非常凉薄。

“呀——”婷婷突然发出一声尖叫。

她浑身打着颤，惊惧不安地指着斜坡上方的荆棘丛，嘴巴开开合合，却没有声音发出来。

到底出了什么事？

四个男生一只狗齐齐往她指着的方向抬头一看，瞬间脸色大变！

在那片被夕阳染成血色的荆棘丛林中，赫然出现了七个穿着黑色披风的人。

他们的脸笼罩在帽子中，虽然五官看起来有些模糊，但脸色白得像纸片，全身被披风包裹得严严实实。他们每人手中都提着一只灯笼，淡淡的烛光透过灯笼的薄纱，忽明忽暗地跳跃着，好像潜伏在暮色中的鬼魅眼睛，一闪一灭！

小伙伴们慌忙缩起身子，生怕被那群黑衣人发现。

但更恐怖的事情还在后头。

一口接一口的棺材从荆棘丛林的尽头升起，更多的黑衣人冒了出来，他们抬着棺材跟在七人之后，形成一支长长的队伍。

这支队伍沿着斜坡悄无声息地往下走，离多多一行人越来越近。

多多按捺不住好奇心，伸长脖子偷看那些棺材，却发现从其中一口棺材里面，伸出了一只肤色发青的人手！

它就像一段烧焦的树枝，从棺材里直愣愣地伸出来，僵硬地戳向天空，和雕着金色暗纹的华丽棺材形成鲜明的对比，仿佛正无声地指责着上苍！

多多的心一下子跳到了嗓子眼！

“你们看到那只死人手了吗？”他用略微走调的声音，低低地问其他人。

查理眯着眼，紧紧地盯着前行中的队伍，脸上的表情警



惕起来。

婷婷和扶幽下意识地躲到虎鲨身后，虎鲨则捏紧了拳头。

一时间，谁也没有出声。

反倒是贾士轻笑起来：“看把你们吓的，这有什么大惊小怪的，只不过是一支送葬队伍。”

“这座山难道不是卡玛利拉的领地吗？难道棺材里装的是艾斯的家人？”婷婷用轻不可闻的声音问道。

贾士的笑容顿时尴尬起来，他数了数棺材的数量说：“据我所知，艾斯没有这么多家人。”

这话犹如一块石头，在小伙伴们心中激起了波澜。

“那棺材里装的是什么？”多多慌了，“难道真是吸血鬼？”

“当然了……吸血鬼们都是住在棺材里的……它们都只在晚上或者黄昏出行……现在说不定就是他们快要醒来，寻……寻找猎物的时候……”扶幽的口气如同幽魂般虚弱又缓慢。

婷婷差点没有捂住耳朵尖叫起来。

虎鲨为了缓解紧张情绪，扼了扼手腕，在空中打出两拳：“好啊！我喜欢吸血鬼！那些怪物要是想尝本大爷的血，先要尝尝本大爷的拳头！”

“嘘！”一旁的查理悄悄抬起一只爪子，扯了扯胸前的领结，模仿多多的声音轻声说：“难道你们不觉得这支送葬队伍里，有什么眼熟的人吗？”

查理用墨多多的声音提示了大家一个重要信息。

奇怪的送葬队伍

“嘘！”一旁的查理悄悄抬起一只爪子，扯了扯胸前的领结，模仿多多的声音轻声说：“难道你们不觉得这支送葬队伍里，有什么眼熟的人吗？”

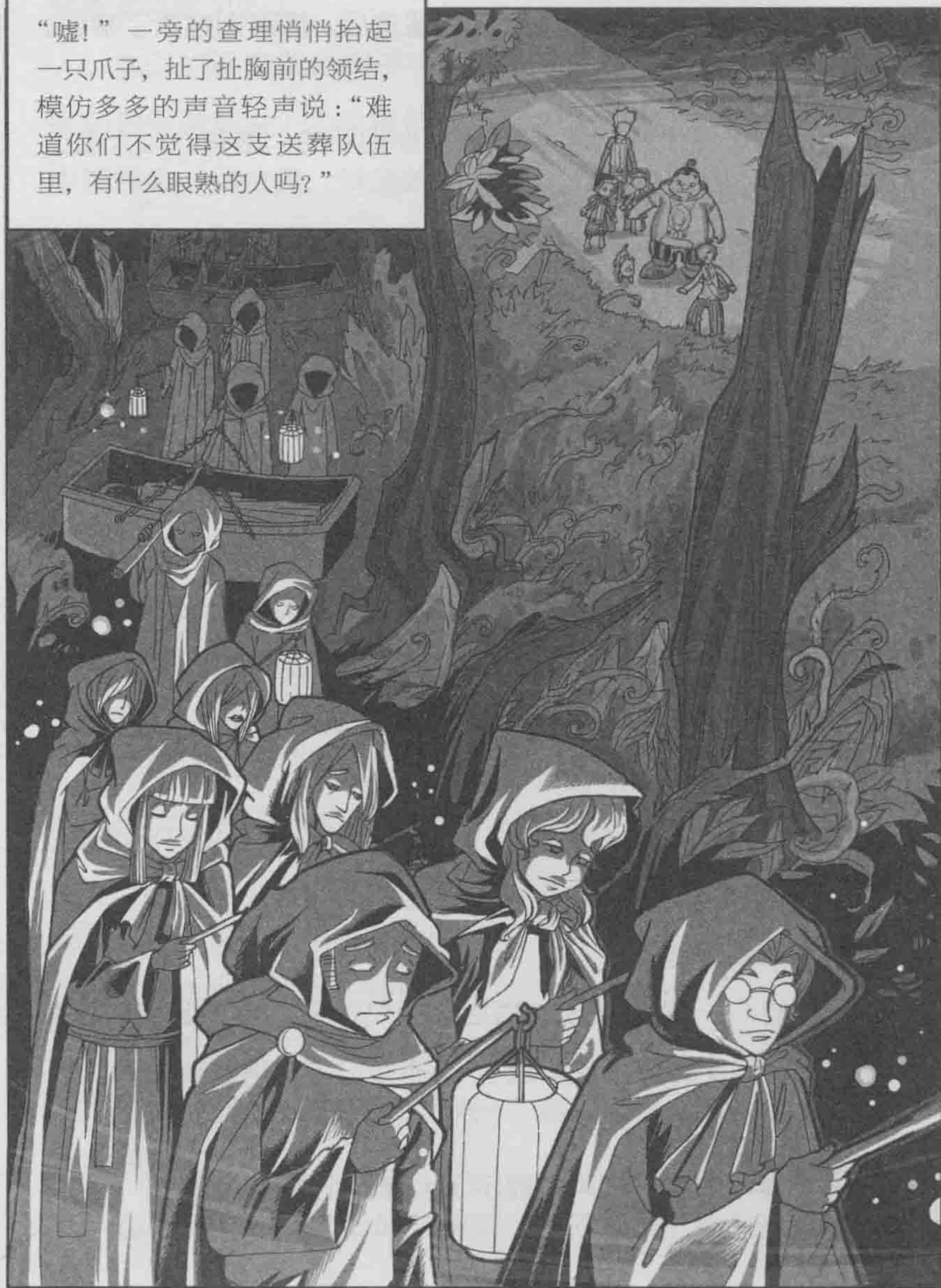

【正确的解答在30页，快去验证一下吧！】



贾士立刻从口袋里掏出了那张艾斯哥哥姐姐的合照，小心翼翼地率领着多多他们向那支队伍靠近了些。

经过对比，大家立刻发现那七个领头人，的确就是艾斯的哥哥姐姐们！

此刻，七个人就像是游荡在黑夜中的守墓人，提着烛灯，率领着行尸走肉般的送葬队伍，缓缓地走向荆棘林的深处。

多多不自然地咽下一口唾沫：“不会吧？难道艾斯家真的和吸血鬼有关系？”

贾士脸色微变，摸了摸下巴，摊开手道：“我也不敢肯定，要不你们先回去？”

大伙儿都愣了，不知道贾士这是唱的哪出戏——叫他们来的人是他，现在叫他们回去的还是他。

查理背过身去，“墨多多”的声音再度传来：“贾士学长，你是不是发现了什么？”

“哈哈，不小心被你看出来。”贾士耸耸肩膀，故作轻松地说道，“多多，你说对了，我刚刚发现在那支送葬队伍里，除了领头的那七个人，我还认识好多人。他们全都是西利亚小镇的居民，平时他们根本不会接近卡玛利拉家族的领地，但现在却集体行动起来了。这点有些可疑啊。我怕他们对艾斯不利，想看看他们究竟要去什么地方，做什么事情……你们先回家比较安全。”

说完，贾士顺着荆棘树丛匆匆追了上去。

四个人迟疑地站在原地，有些举棋不定：到底该不该听

学长的话，让他独自去冒险呢？

“别忘了，你们可是世界冒险协会认可的破谜者。”就在这时，查理正了正领结，一本正经地说，“所谓‘冒险’，是一种生活态度，只是有些人绕开它，而另一些人选择勇敢地面对它而已。”

孩子们如梦初醒，无声地达成一致，迅速行动起来。

答案：

Answer

Question 03 Lv. C

谜题三

难度等级

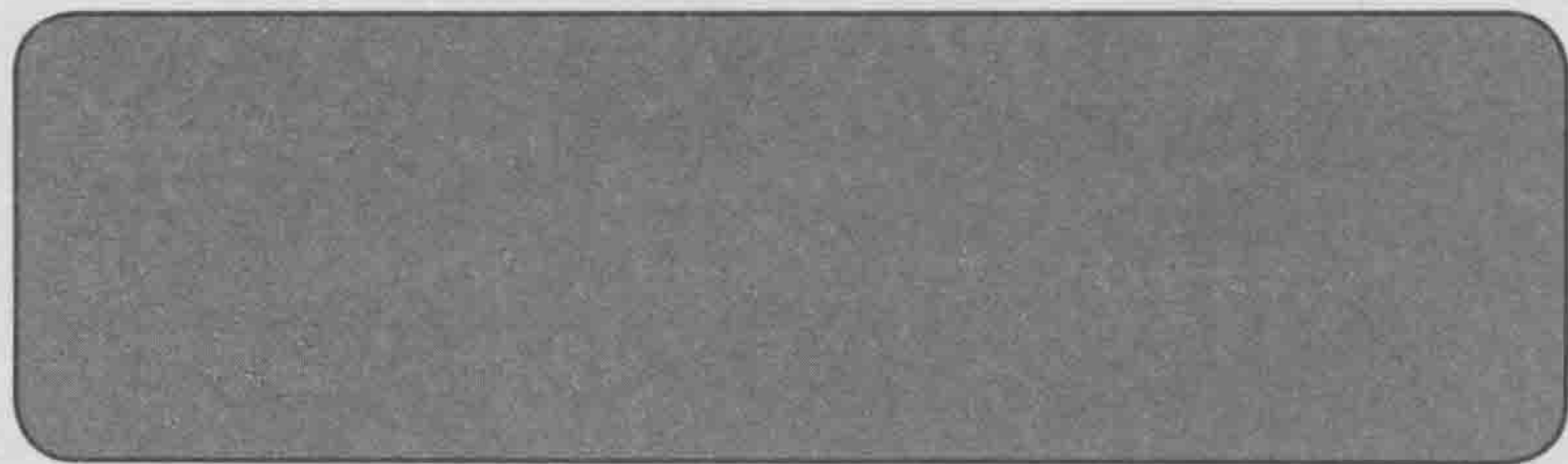

【怎么样，你答对了吗？后面还有更多谜题等你挑战呢！】



FILE 04
镜头四

jīng jí lín
消失的荆棘林

CHARLIE IX & DODOMO
THE VAMPIRE CEMETERY

贾士猫着腰，小心翼翼地跟着那支队伍，突然觉得肩头一重。

他全身僵直，猛一回头，却看到四个孩子齐刷刷地冲着他摆出噤声的手势。

“你们怎么跟来了？”贾士绷紧的精神顿时一松，面色十分无奈地瞧着他们。

“我们和你一起去！”小伙伴们异口同声地道。

多多还双手握拳，做坚定状。

看着他们诚挚的目光，贾士自然只能点头答应四人的要求：“那你们待会儿必须听我的命令，前面很危险，你们每个人都不许擅自行动！”他郑重其事地叮嘱道。

小伙伴们紧张又兴奋地点点头，蹑手蹑脚地展开行动，和贾士一起偷偷地跟在送葬队伍后面。

此时，天色越来越暗，远处此起彼伏的山峦早已将夕阳的余光彻底吞没，周围大片的荆棘林里慢慢笼罩了一层薄薄的雾气，空气中弥漫着一股泥土特有的气味，刺激着所有人的嗅觉。

雾气又重了些，大家的视线变得模糊起来，坡上的送葬队伍也因此显得越发影影绰绰。

眼尖的婷婷猛地发现一个奇怪的现象：“不对！你们有没有发现……前面的队伍似乎有些古怪？”

Question 04

谜题四

Lv.



难度等级

跟踪追击

下图是多多用手机拍下来的送葬队伍在不同时间的照片，大家跟了那支送葬队伍好久，眼尖的婷婷忽然觉得有点不对劲。请问被跟踪的目标什么地方和原来不一样了呢？



【正确的解答在39页，快去验证一下吧！】

眼看着送葬队伍变得越来越稀疏，送葬人连带着棺材，竟然一个接一个地消失了！

“小家伙们，快跟上！不能让他们就这样不见了！”贾士小声催促小伙伴们加快脚步。

可是，越来越浓的雾无形中加大了追踪的难度，眨眼间，前面队伍里又少了两口棺材和四个人。

不一会儿，送葬队伍就全部消失在他们眼皮底下，就如同它出现时那样诡异！

他们刚刚走过的道路迅速被荆棘掩盖起来，小伙伴们焦急地就要冲过去。

“等一等！不要盲目去追！”多多被自己的声音吓了一跳。

又是查理！

它一下子跳到大家前面，背对着大家，用多多的声音继续说道：“我想，我们犯了一个错！人不可能无缘无故地出现并消失，我们必须弄清楚他们消失的原因！否则可能会陷入未知的危险！”

“多多说得有道理。”贾士示意小伙伴们停下来，“不好意思，刚刚我一时心急，乱了方寸。”

多多配合查理的话，张嘴向大家提议：“我们到斜坡上去吧，他们是从那里过来的，看看能不能发现什么有用的线索？”

可是大家刚穿过荆棘丛林，爬上小坡，就被眼前的情形吓呆了！



密密麻麻的十字架，隐藏在荆棘丛中！

那些十字架破旧不堪，看得出有些年头了。部分已经严重倾斜，甚至倒在地上，依稀可以看出，它们曾经整齐地排列在此。

“难道真的是卡玛利拉家族的坟场？”贾士疑惑地拨拉开那些绕在土堆上的荆棘丛。

萧条落败的景象慢慢显露出来。

像是被森林中的狼群野兽洗劫过一般，几乎寸步难行。原本应该覆盖在棺木上的泥土被翻开，那些棺木被粗鲁地从地底下刨掘开来，原本奢华的金漆已经完全褪色，大半个灰白色的棺身赤裸裸地暴露在空气中。

“呱——呱——”

天空中落下几只丑陋的乌鸦，停在不远处的树干上，对着孩子们发出尖利的怪叫。

婷婷的眼睛里流露出惧意：“只有棺材，没有人，难道……”

难道那些送葬人真的消失到地下去了吗？这太奇怪了吧！”

听她这么一说，多多的脑海里一下子闪现出电影《吸血鬼伯爵》里那些令人不寒而栗的画面——

荒凉的山野间，凶残的夜的使徒们四处游荡，一旦有人类误入了它们的领地，结果必然是……粉身碎骨，死无全尸！

其他人似乎也有了可怕的联想，扶幽不再像之前那么兴奋，紧紧地抱住百宝箱。

虎鲨则拾起一根干枯树枝，作势用力挥了两下，一脸紧张地四处张望。

贾士却收起瑞士军刀，镇定自若地挥了挥手：“小家伙们，放轻松，别胡思乱想了。我们不如分头搜索一下附近，说不定能找到送葬人消失的真正原因。”

小伙伴们应声说好，但是大家找了半天，也没有发现蹊跷之处。

五人一狗中要属虎鲨最胖，没多久，他就累了，见其他小伙伴还在搜索，他悄悄溜到一边，偷懒地往地上一坐。

“哎哟——”

不知道什么东西一口咬住了他的屁股，虎鲨痛得差点要大叫起来。

看到他的胖脸皱成斗牛犬的模样，站在不远处的婷婷不解地问：“虎鲨，你在那边干嘛？”

虎鲨干笑几声：“没事，不小心被咬到了。”

可是钻心的痛立马袭来，“啊！”虎鲨忍不住发出一声惨叫，



脸上也出现了惊惧的神情。

难不成虎鲨遇到了怪物？还是……吸血鬼从地下跑出来咬人了？

多多他们脸色一变，立即向虎鲨那边奔去。

“虎鲨，你坐的地方……是在一具棺材上啊！”多多瞄到隐藏在荆棘丛中的棺盖一角，声音不由得抖了起来。

“哇啊！我被吸血鬼咬住了！”虎鲨急得哇哇大叫，整个人猛地往上一弹，可是他的屁股却根本没离开半分，反而痛得更厉害了！

三个小伙伴不寒而栗，脑海里瞬间浮现出吸血鬼尖锐的牙齿刺入皮肉中的血腥画面……

贾士跨前一步，双手拎起虎鲨的衣领，用力地往外一拉。

“嚓——”虎鲨的裤子上多出了一道口子。

婷婷慌忙捂住眼睛。

贾士拼命忍住笑，做出抱歉的模样，拍拍虎鲨的肩膀道：“别紧张，只是被荆棘挂住了而已，而且那棺材还好好地埋在土里呢！对了，你以后穿裤子，还是选质量好点的吧。”

说着，他就掏出瑞士军刀，开始清理虎鲨附近的荆棘丛。

当贾士割掉那些碍事的荆棘后，一块光滑的大理石墓碑赫然出现！

“上面……好像写了好多字。”扶幽连忙从随身百宝箱里掏出小手电，递给贾士。

贾士打开手电，照了过去，只见繁复的玫瑰花纹将墓碑

的边缘修饰得无比庄严，一个哥特式的图腾雕刻占据了碑石的上半部，位于下方的墓志铭处却刻着一段奇怪的文字：

七位哥哥姐姐将我埋葬在此，他们最终继承了卡玛利拉（Camarilla）家族的巨额遗产，三百年后，五位异国少年将他们送来与我陪葬，我赐予他们最后的秘宝，作为血族上古者 Antediluvian 末日的礼物——贵公子 艾斯·卡玛利拉。

贵公子 艾斯·卡玛利拉？

扶幽吓了一跳：“这……这不就是贾士学长的好朋友吗？”

贾士的表情也变得凝重起来：“是的，他的全名就是艾斯·卡玛利拉。”

这个回答让小伙伴们很是迷惑——

难道艾斯已经死了？他的七个哥哥姐姐把他埋在了这里？那贾士特地跑来这里找艾斯就是为了祭拜他？

贾士独自沉默片刻后，耸耸肩笑道：“呵，你们仔细看清楚墓碑上面刻着的时间，这块墓碑立于 1710 年——距离现在已经有一百多年了，里面怎么可能躺着我的朋友！”

“除非——”婷婷小声地接过话题，“除非，卡玛利拉一家真的是吸血鬼家族……他们在这片坟墓里面，已经生活了三百多年……”

答案：
Answer

Question 04 Lv. C
谜题四 难度等级

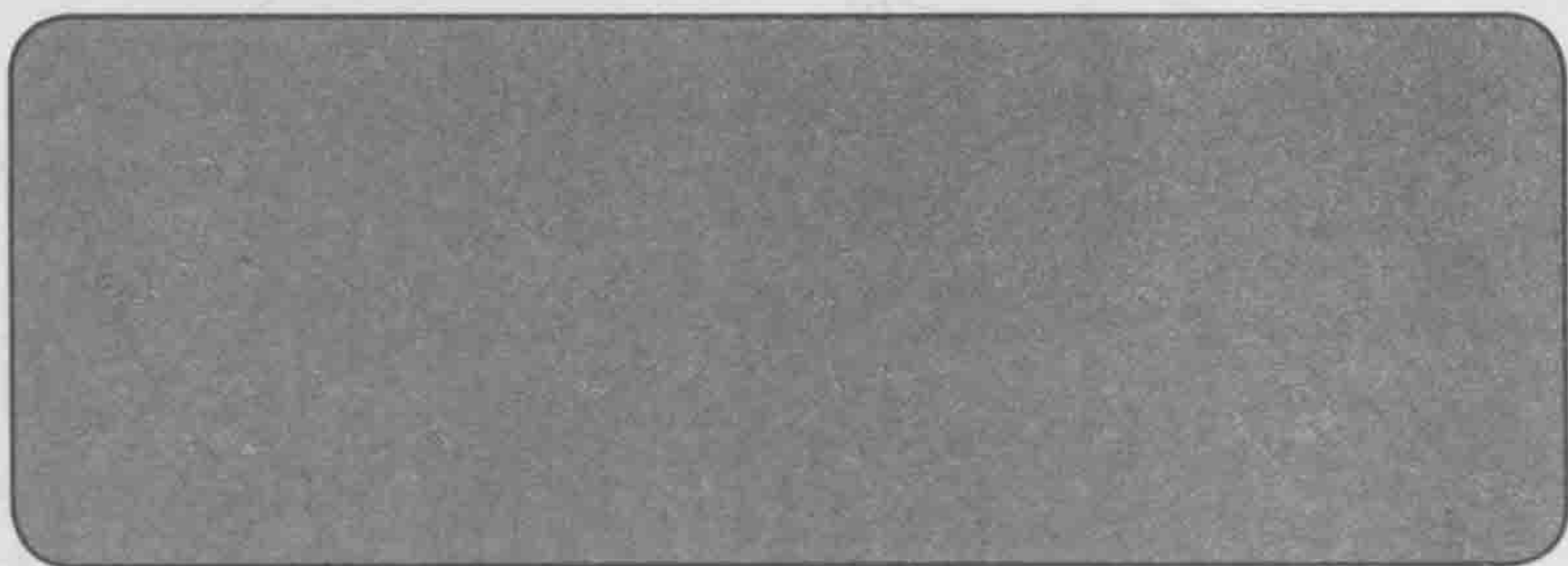

【怎么样,你答对了吗?后面还有更多谜题等你挑战呢!】



FILE 05

镜头五

gōng mù

花园公墓

CHARLIE IX & DODOMO
THE VAMPIRE CEMETERY

五人一狗默默地看着这段三百年前刻下的哀悼“贵公子艾斯·卡玛利拉”的碑文，大家都觉得后颈传来一阵凉意，在乌鸦嘎嘎的叫声中绷直了身体。

“呃，那个艾斯还伪装成小学生到学校上课，并且和你成为了朋友……”

多多像是游戏接龙一样顺着婷婷的话往下说，他的语调不自觉地变得低沉，在墓地里发出阴森森的回音。



这一刻，四周的空气仿佛凝固了。

突然，查理眼中一亮，像是发现了什么异常，低低地吠叫了两声，它快速跑到墓碑下面起劲儿地扒拉起泥土。小伙伴们立刻围拢到它身边，很快的，一个小小的锁环出现在大家的视野里。

原先这个锁环半掩在松软的泥土中，如果不仔细查看，还真难发现。

如果它是跟墓碑一块埋在这里的，早应该锈得不成样子了……可是这铁环……铁环闪闪亮亮的，完全没有生锈的痕迹，贾士盯着它摸起了下巴。

查理还在埋头刨着什么东西，贾士干脆拿出瑞士军刀，小伙伴们也找来树枝，帮忙一起刨土。

铁环埋在土里的一端居然连着一一条结实的铁链子！它闪着金属光泽，摸起来十分光滑，应该是经常被使用！

“这……应该是个机关吧？”多多推测道。

“我的想法和多多一样。”贾士搓了搓手，然后握紧了铁环，回头对小伙伴们说，“小家伙们，赶快靠后，我要拉了！”

大伙儿立刻退到安全距离之外，贾士随即将铁环用力往后一拉。

一整块墓碑被拉了起来，下面露出一个奇怪的玫瑰花形机关！玫瑰花的上方有着一组形状特别的石雕装饰，有四块石雕已经被固定，中间那块石雕处却留着空。

“这个机关，应该需要从下边移动一个正确的石雕到玫瑰

花上面的那个凹槽中。”多多手指向大理石墓碑下方那一排可移动的小石雕。

经过多次冒险，他对机关可以称得上小有研究了！

“不错，看情形是这样的……四年二班的尧婷婷班长，你觉得我们要怎么做，才能启动机关？”贾士双手抱胸，贼贼一笑，之前婷婷在“周末兴趣小组”上出题考他，现在该是他回敬的时候了！

几个男生纷纷看向婷婷。

婷婷欣然接受挑战。

她若有所思地看向那排小石雕：“这个问题是和排列顺序有关，看来最关键的突破口是方向……”

不一会儿，婷婷就得出了答案。

“虎鲨，你试试把这块石雕放进那个凹槽里。”

虎鲨赶紧按照婷婷的指示行动起来。

Question 05

谜题五

Lv.

B

难度等级

第五个图形

玫瑰花的上方有着一排形状特别的石雕装饰，周围四块石雕已经被固定，中间第五块石雕需要从墓碑底部ABCD中选一块小石雕向凹槽处移动过来。请问按照前四块石雕的排列规律，应该移动哪块作为第五块呢？



【正确的解答在47页，快去验证一下吧！】

“轧轧轧——”

荆棘丛里接连响起沉闷的铁闸声，除此之外，还伴随着一些奇怪的尖叫声。

小伙伴们还来不及细听，就见枯萎的枝藤间赫然亮起一只只血红的眼睛。

天啊！他们该不是放出了什么可怕的东西吧？难道是……吸血鬼！

几个孩子惊骇不已。

“小心！”贾士急切地低喝道。

可是，来不及了，什么东西倏然从荆棘丛中腾空而起，黑压压地扑上前来！

男孩们被翅膀一样的东西击中额头和肩膀，婷婷也碰到了毛茸茸的不明物体，恶心得差点哭叫起来。

“快抱头蹲地！”贾士大叫着发出命令。

多多等人慌忙照做。

在微弱的天光下，一大群蝙蝠噗噗地飞到空中，久久盘旋着，似乎随时都会对他们做出致命的攻击。

“……吸血鬼可以变成蝙蝠，变成蜘蛛……甚至变成一团血雾……成为猎物的你……已经无处可逃了……”扶幽断断续续地念出电视剧《吸血鬼伯爵》中的台词，手中紧紧抓着自己的百宝箱，一双腿像是站不住似的直打哆嗦。

“完了，我们这是挑了吸血鬼的老巢吗？”虎鲨闷闷地开口，虽然之前他信誓旦旦地说要和吸血鬼大干一场，事到临



头，看着头顶上那些群魔乱舞般的蝙蝠，他就不敢动手了！

“不好，它们又来了！”蝙蝠仿佛认清了方位，扇动着翅膀，往几个孩子所在的方向猛冲过来。查理一看情势不对，赶紧用多多的声音提醒大家。

“你们看！”多多激动地瞪大眼睛，扯着距离自己最近的婷婷往前跑去。

眼前的一幕实在是太不可思议了——

不远处的荆棘丛缓缓往两边移动了数米，竟然露出一条黑暗狭小的小路来！



“这太……太奇怪了，难……难道这些荆棘有感应能力？”扶幽边跑边好奇地问道。

“不，小路明显是经过人工修葺的，小家伙们看仔细了！”贾士摇摇手指。

小伙伴们这才注意到，掩盖小路的荆棘丛连带泥块都是固定在两扇巨大的铁闸上的。

“我有种不祥的感觉……你们不觉得这条路好似特意为我们准备的‘死亡之路’吗？”婷婷不安地回头一看，蝙蝠群正怪叫着不断落回荆棘丛中，一双双血红色的眼睛仍死死盯着他们，似乎在为没有吃到送上门来的食物而发表不满，而前方等待着他们的又会是什么呢？

“四年二班的尧婷婷班长，如果你觉得危险就回去吧。”贾士做了个请回的手势。

“谁……谁觉得危险了？”贾士轻蔑的口气让婷婷不甘示弱地挺起胸膛。

听她这么一说，几个男生自然也不敢流露出胆怯的情绪。

多多鼓起勇气说：“反正我就是想知道世界上究竟有没有吸血鬼！所以，我不怕！”

虎鲨扬了扬壮实的胳膊：“我们可是世界冒险协会认可的破谜者，什么大风大浪没有见过！还怕这点小场面？”

而扶幽奋力提了提肩膀上的带子，最近他的百宝箱越来越重了，里面又添加了不少稀奇古怪的最新发明，他很期待接下来能派上用场。

查理的目光在四人中扫视一圈，偷偷露出赞许的笑容。

贾士直接竖起大拇指，夸赞道：“好，有志气！”

答案：
Answer

Question 05 Lv. **B**
谜题五 难度等级

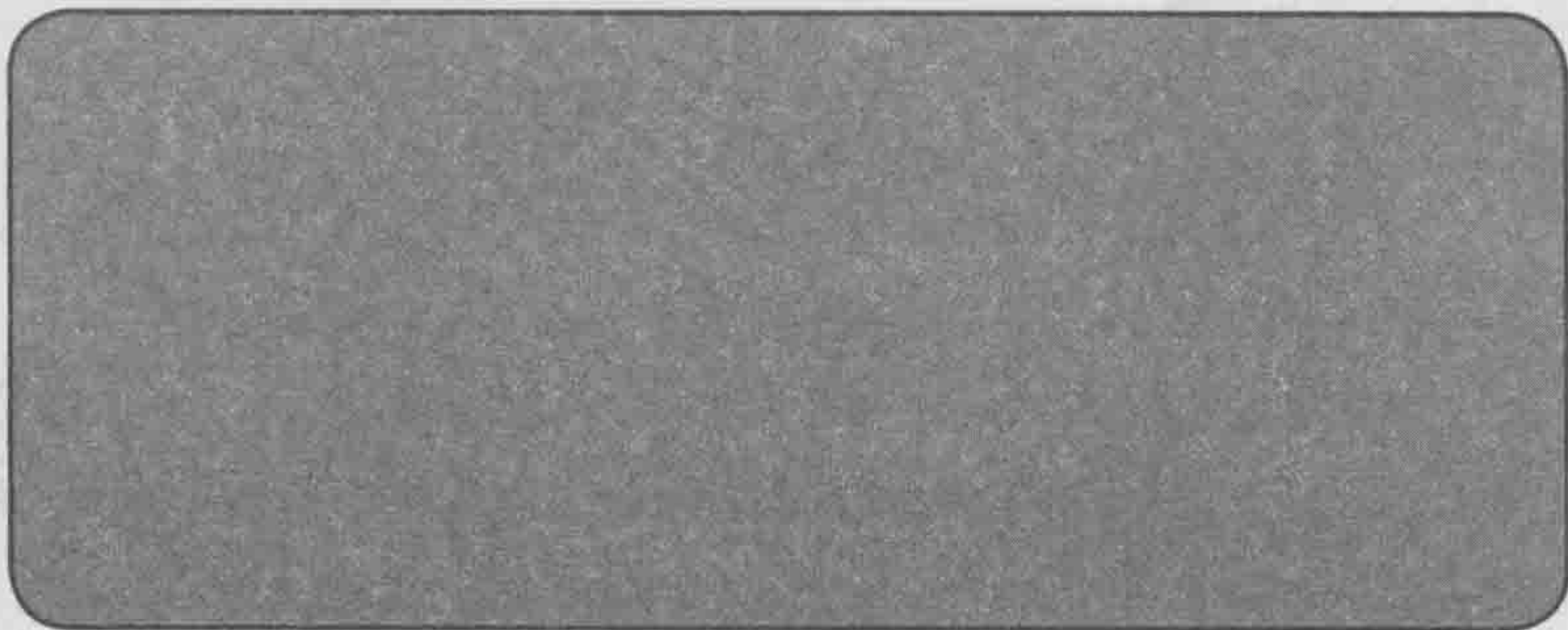

【怎么样,你答对了吗?后面还有更多谜题等你挑战呢!】



FILE 06
镜头六

mó shén xiàng
梦中的魔神像

CHARLIE IX & DODOMO
THE VAMPIRE CEMETERY

五人一狗顺着那条人工修葺的小路往里去，小路渐渐变得曲折起来，两边的荆棘也越来越粗壮。过了没多久，他们就完全淹没在高大的荆棘丛中，无论是往前看，还是往后面，除了荆棘，还是荆棘！

咦？多多好像听到了什么声音，他不自觉地放慢了脚步。

“多多，你在磨蹭什么？”虎鲨不耐烦地推了他一下。

谁都没有注意到，虎鲨的声音正好掩盖了远处沉闷的铁闸声。



“别着急，小家伙们走慢点。”走在前面的贾士回过头来，他嘴边的笑容消失了，“这里的景象有些奇怪，我总觉得似曾相识，好像是在梦里见过一样。”

突然见到贾士那么严肃的样子，小伙伴们一下子有些不习惯，多多缩了缩脖子，赶紧问道：“是什么梦？贾士学长，你别吓唬我们啦。”

贾士脸上浮起一丝警惕：“不，这次我说的是真的。”

他努力回忆着：“从几年前开始，我就经常做一个奇怪的梦。梦里，我跟着一群没有脸的男孩，来到一片荒芜的墓地，走过一条长满的荆棘小路，路边的荆棘比成人还要高，每走一段，我身后的荆棘就会悄悄合拢……这个梦，我前后加起来做了没有一百次，也有几十次了，我绝不会记错的！”

哪有这么巧的事？

小伙伴们齐刷刷地打了个寒噤，他们几乎同时回头往身后看去，紧接着，他们就被眼前发生的一幕惊呆了——

身后的荆棘竟然在不知不觉中完全合拢了，和贾士描述的梦境一模一样！

多多强迫自己扭回头，用颤抖的声音问道：“那么后来呢，贾士，后来发生什么事情了？”

“后来……我们沿着这条荆棘小路走了出去，出口不远处有一栋巨大的哥特式的城堡。城堡前面矗立着一尊黑铜雕像，雕像不仅面目狰狞还奇怪地长着三对翅膀，那是蝙蝠的翅膀，三对翅膀全部张开，非常巨大，站在雕像下面，天空都被遮去

了大半……每次梦到这里，离我最近的那个没有脸的男孩就会回过头来，对我说道：这是该隐神像，我们族最终的死地。”

贾士眉头皱得更紧了，眼中竟然闪过一丝厌恶！

婷婷吸了吸鼻子，脸色难看地嘀咕着：“我就知道，我早说过了，这条路通向死亡之路。”

扶幽局促地东张西望，双手不安地攥紧了随身百宝箱的带子。

多多急忙追问：“然后呢？”

“没有然后了，每次梦到这里，我就会醒过来。”贾士无奈地摇了摇头。

“难道是预知梦？”多多摸了摸鼻子，提出了一个无厘头的建议，“贾士学长，你要不要躺下睡一觉，再告诉我们结局？”

贾士好笑地伸手在多多的脑门上不轻不重地弹了一下：“拜托，你当我是神仙啊，而且我一睡就是半天，到时还不让你们等得发慌！走吧，我们继续往前，说不定很快就能知道梦的结局了。”贾士加紧脚步向荆棘小路的尽头走去。

一走出小路，查理就警惕地弓着背，浑身的汗毛都竖了起来！

大家顺着查理的目光望去，只见不远处赫然屹立着一座哥特式城堡！在阴沉的天空下，这座巨大的城堡仿佛是盘踞山顶的庞大怪物，将西利亚小镇的全貌尽收眼底。

“看，雕、雕像！”扶幽哆哆嗦嗦地叫道。



城堡的最前方竖立着一尊高大的黑铜雕像，铜像两眼深陷，目光轻蔑地投射过来，好像是把多多他们当成弱小无能的猎物一样俯看着！

更令人心惊肉跳的是，铜像口中长着一对尖利的獠牙，上面还淌着汨汨的血丝，向前伸出的爪子上，十根长长的指甲如刀锋般闪着凌厉的光芒，似乎可以割破任何生物的喉咙！铜像的身后探出三对巨大的蝙蝠状翅膀，像连绵在一起的幕布投下沉重的阴影，翅膀的关节处还向外支着坚硬锋利的骨刺，彰显出一种触目惊心的丑陋！

这一切，居然与贾士的梦境一模一样！

所有人都目瞪口呆地僵立原地，后背不可自制地升起一股寒意，如果眼前的这尊黑铜雕像是贾士梦中出现的“该隐神像”，那么他们来到的地方，不就是……最终的死地吗？

五人一狗绕过铜像，后面有一扇闭合着的黑色雕花铁门，铁门顶部装着一排锋利的尖牙，闪着幽幽的寒光，刺得大家的眼睛一阵难受。

“哼，本大爷就不信这个邪！”虎鲨抢上前去，用力推了一下铁门，巨大的铁门发出沉重的闷响，微微开了一条缝。

“等一等，这是什么？”多多一声惊叫。

虎鲨被贾士拉着退后一步，大家定睛一看，只见门边吊挂着一块黄铜吊牌，上面清楚地刻着“卡玛利拉家族”几个字和叼着玫瑰花的蝙蝠家徽。

除此之外，黄铜片的背面还刻了一段话：

避世——避祸于世人唯恐的避祸之前，离世于生命腐朽的离世之后。

“这真的是卡玛利拉家族的第一条戒律！天啊，我本来以为那只是贾士学长随便说说的……”婷婷的脸上瞬间失去了血色，哆嗦着嘴唇。

“婷大人，别自己吓自己，不就是一条戒律嘛！”虎鲨可没想那么多，他纯粹觉得这地方不能久待，待久了心里发毛，还不如赶紧进入那间城堡。

“可是……”婷婷还想说什么，急性子的虎鲨已经把铁门推开了。

“咯吱呀——”随着一阵因金属生锈发出的难听声响，大家距离这座哥特式城堡更近了。

“我好像也见过这座城堡。”走着走着，多多冷不丁冒出一句话，其他人因此更加紧张起来。

“不会……是你也……做梦了……”扶幽不安地问道。

“不是！”多多歪着脑袋想了想，也没理出什么头绪。

“啊！”婷婷突然指着城堡的窗户，惊恐地说：“这个地方是不是真的住着吸血鬼？你们看，城堡上的窗户设计……或许，就是为了吸血鬼才这么特别构造的！”

大家顺势一看，只见婷婷所指的窗户全都高三尺宽三尺，窗户上没有挂任何布帘，也没有其他任何东西遮挡，却因为其造型特别，而能将光照量减少为正常窗户的一半。

卡玛利拉府邸的窗户

婷婷说这个地方真的像住了吸血鬼一样，因为它的窗户设计很特别，能将光照量减少为正常窗户的一半。你知道这是怎么回事吗？



【正确的解答在54页，快去验证一下吧！】

答案：
Answer

Question 06 Lv. B
谜题六 难度等级

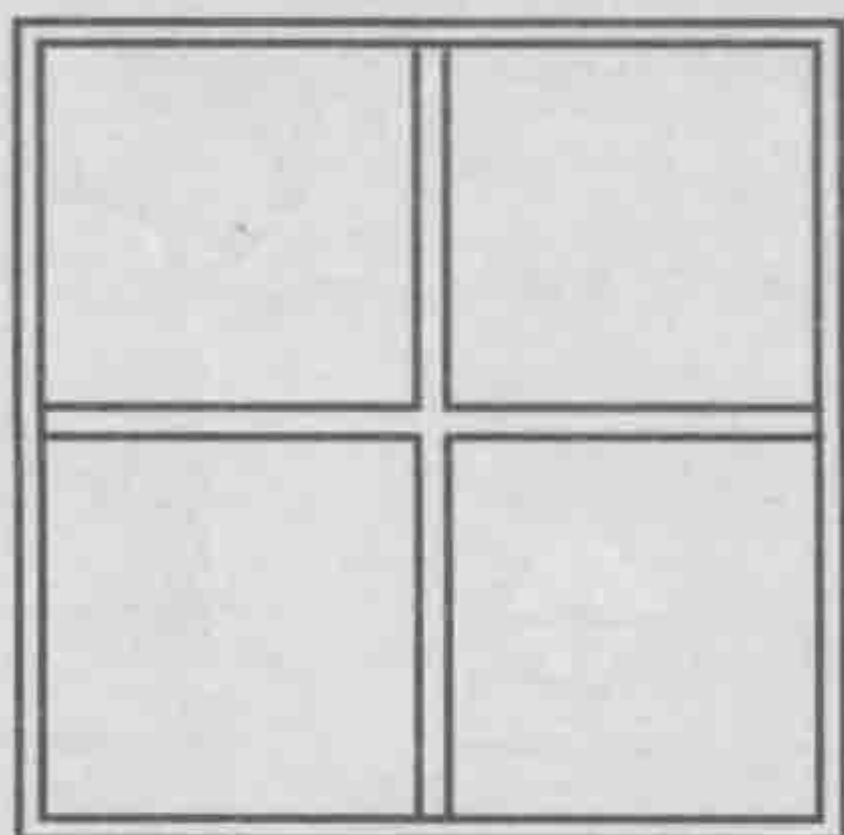

正常的窗户形状

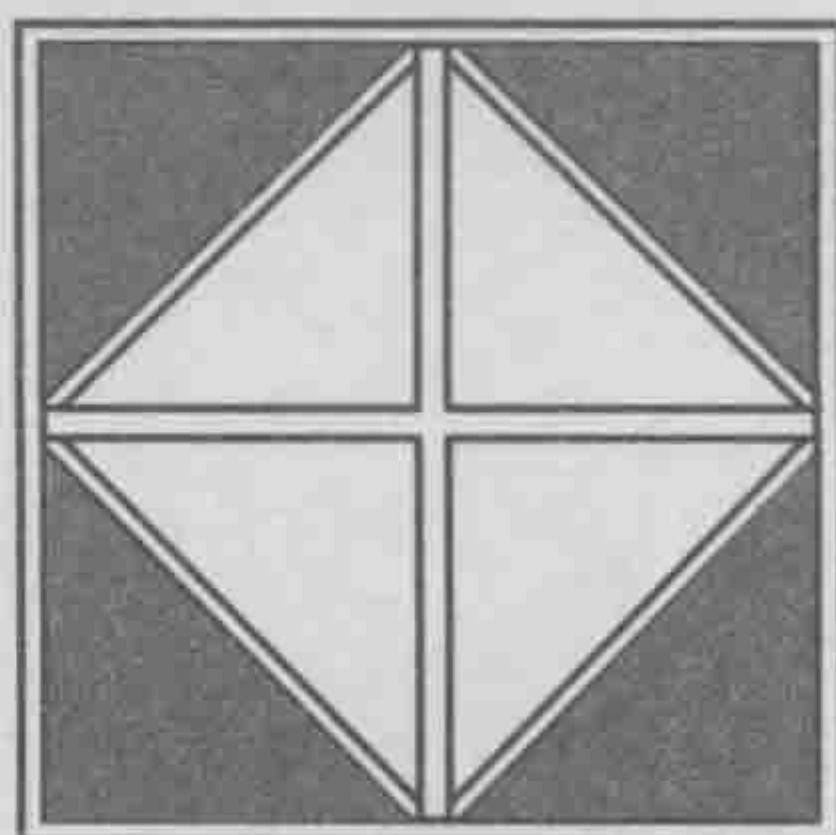

卡玛利拉府邸的窗户形状

【怎么样,你答对了吗?后面还有更多谜题等你挑战呢!】



FILE 07
镜头七

gōng guǎn

吸血鬼公馆

CHARLIE IX & DODOMO
THE VAMPIRE CEMETERY

大家的目光都集中在那些独特的菱形窗口上，一时之间，几个小伙伴都拿不定主意到底要不要进去了！

多多拿眼角瞅着贾士，发现他神色如常，似乎并没有被吓到。

“你们不要自己吓自己了！”贾士摆摆手，不以为意地说，“说不定哥特式城堡就该配上这种风格的窗户……”

见小伙伴们还是目露疑惑，贾士语气一转，变得不正经起来：“那好吧，要不你们先回去吧。因为……我突然想到一

件事！”

“什么事？”四人异口同声地问道。

贾士神秘地眨眨眼睛，悄声说：“这是有关卡玛利拉家族的第四条戒律：责任。艾斯曾经说过，在卡玛利拉家族，任何承诺都必须遵守，任何责任都必须履行！假如有一天，我接受了他的邀请，却失约未到的话——”

贾士微微一笑，眼中却闪过一丝凌厉的光芒。

“会……会怎么样？”多多不安地吞了吞口水。

“就会像之前那些愚民一样，被永远地埋葬在城堡的后花园里！”贾士的话音刚落，他们立刻感觉到一阵夜风拂面而过，山间的树枝哗哗作响，就像是怨灵在低声哭泣。

小伙伴们下意识地挤作一团。

“等一等！”多多突然摸了摸鼻子，眼神发亮地盯着贾士，“学长，其实你又在糊弄我们了吧！艾斯是你的朋友，你之前一定来过这里，刚刚说什么梦境的，都是为了吓唬我们吧？”

其他三人也猛地反应过来，大家齐齐望向贾士，心里暗暗嘀咕，学长这人实在是太不厚道了！

“不！”贾士严肃地否认道，“我可以发誓，我从来没有来过艾斯的家，可能是他本身就不喜欢与人交往过深的缘故，他从来没有邀请任何人去过他家。我刚刚只是打个比方，为了向你们解释卡玛利拉家族的戒律。”

“哼……”虎鲨打鼻子一哼，显然已经不愿意相信贾士了。

婷婷干脆认定就是贾士在搞怪鬼扯，拉着扶幽和多多大



步朝前走去，还气呼呼地嚷嚷道：“学长，你别再骗人了！等见到艾斯，我要告诉他，你老拿他们家的事吓唬我们！”

贾士无言地耸耸肩膀。

查理却竖着耳朵，神色戒备地跟在最后。

“当当当！”小伙伴们来到城堡的大门前，多多叩响了门上沉甸甸的黄铜扣。

寂静的夜色里，这一下下的叩门声仿佛是敲击在人的心口般，大家的脸上不免露出了惴惴不安的神色。

“咦，为什么没人……来开门？”

虎鲨话音刚落，“吱呀呀——”缓缓地打开了一道门缝！

“来访的人数是五位，加一只小狗。”一个阴冷的声音透过门缝传出来，直刺耳膜，“请问，各位为何而来？”



天啊，这不是人的声音吧！怎么感觉好像幽灵般飘忽又恐怖！

小伙伴们即刻牙齿打战，个个惊恐地盯着那道门缝。

“我们是艾斯的朋友，听说他病了，来探望他的。”关键时刻，贾士沉着应答。

大门一点点地打开了，大家面前出现了一具骨瘦如柴的身体！

妈呀，是骷髅？这是被吸血鬼吸干鲜血的骷髅吗？

对方吃力地歪了歪挂在身体上的大脑袋，细细的脖子仿佛稍一用力就能折断，皮肤苍白得几乎透明，脸上还透着无生命的青灰色，一对十分明显的黑眼圈里埋了双焦距涣散的眼睛，两片削薄的嘴唇好像中了毒似的，泛出诡异的黑紫色，十个指甲却是如血般鲜红。

小伙伴们连连后退。

队尾的扶幽打了个趔趄，一屁股坐到地上，随身的百宝箱也差点摔翻了。

“呜呜——”查理喉咙里发出威胁的低吠，用一条前腿重重地刨地，好似上了西班牙斗牛场一样，随时准备冲上去大干一场！

贾士勉强挤出一个笑脸，右手始终插在口袋里，紧握着瑞士军刀，小心翼翼地说：“你好，我和这群孩子是来找艾斯的，我的名字叫贾士，也曾经就读国际小学，是艾斯的朋友。”

对方深深一鞠躬，站直后，一对暗黄的眼珠子——扫过



五人一狗：“尊贵的客人们，欢迎你们来到卡玛利拉城堡！我是卡玛利拉家的管家哈根！”

哈根的语气恭敬，可是声音听起来却像被什么人掐住了脖子，小伙伴们起了一身鸡皮疙瘩。

“抱歉，我很久没见阳光了，如果形象上有什么失礼的地方，请不要见怪。”哈根清清嗓子，往边上让了让，躬身作出“请”的姿势。

太可疑了！只有吸血鬼才长年不见阳光吧？多多的目光不自觉地滑向哈根脚底下。

不过听说吸血鬼是死灵，所以没有影子……咦，他有影子！多多清楚地看见了哈根在地上的影子。

“呼——”多多偷偷长舒了口气。

管家哈根眯缝着眼，嘴唇微微张开，露出了一口参差不齐的牙齿，两颗虎牙又尖又长格外刺眼：“各位请吧，少爷已经恭候多时。”

怎么回事？难道艾斯早知道他们要来？是玛格丽特老太太提前告诉过他了？还是……查理不免有些疑神疑鬼起来，因为这个地方的气氛令它觉得讨厌。

黑洞洞的大门，就像一只张着血盆大口的噬血怪兽。

哈根举着欧式烛台，晃晃悠悠地在前引路，五人一狗没有选择，只有安静地跟在他后面。

这座城堡远比他们在电影里看到的布景更为华丽优雅，

但处处又透出一种诡异的气息。

一行人刚踩着红色的天鹅绒地毯，穿过烛光摇曳的阴暗走廊，多多的目光就被那一幅幅挂在墙上的油画给吸引住了。

走廊沿路的壁灯光线很暗，使得油画表面好像涂上了一层温暖的浅黄色，却还是掩不住画中人苍白的肤色。他们每一个都瞪着血红的眼珠子，咧开的嘴角边露出尖利闪亮的牙齿，逼真得好像随时都能动起来！

被那么多双可怕的眼睛盯着，婷婷心慌地拉住多多的手，悄悄咬耳朵说：“多多，挂在这里的油画是不是画的都是吸血鬼啊？”

“婷大人，你想太多了！现在不流行复古风，说不定这里的主人是个不折不扣的吸血鬼爱好者！”感觉到婷婷的手心里出了不少汗，多多连忙笑着安慰她。

“不……”哈根突然像幽灵一样插入两人中间。

两人差点吓破了胆，多多拍着胸口，干笑道：“那个……哈根管家，你过来时能不能提前说一声？”

“这位小客人，不好意思，我下次会注意的。”哈根迅速地作出道歉，转头开始向他们解释，“各位请看，这一排都是描绘卡玛利拉历代祖先的画像，左手起第一幅是公爵夫人爱丽丝·卡玛利拉，在她旁边的是……”

“汪汪汪！”查理的吠叫打断了哈根的话，小伙伴们见状不对，赶紧走了过去。

只见，查理龇牙咧嘴地盯着一幅尺寸超大的油画，画上



是一个嘴角滴血的恶魔，张着巨大的蝙蝠翅膀，张牙舞爪地朝一名少女扑去，似要一口咬碎她的脖子！

一瞬间，五人的脚像是被看不见的钉子钉在原地，脸上都露出了惊惧——

这恶魔的模样竟然和门外的雕塑一模一样！

哈根神色庄重，语气骄傲地介绍道：“各位现在观赏的这幅画，描绘的是卡玛利拉家族信仰的先祖，该隐。因为他，卡玛利拉一族才定下了第三条戒律，后裔。所有被纳入卡玛利拉家族的人们，都将受到永生的庇护，包括他的下一代，下下一代……”

婷婷当即想起了曾经看过的《圣经故事》，胳膊上立即浮出鸡皮疙瘩，试探地问：“哈根管家，这个该隐……不会就是亚当与夏娃生的大儿子，因为嫉妒杀害了弟弟亚伯，最后被上帝惩罚变成吸血鬼的那个该隐吧？”

“是的，这位小姐了解得很清楚。”哈根的嘴角浮出一丝鬼气森森的笑容，对婷婷赞赏地点了点头。

婷婷不由得倒抽一口冷气，完了，如果这是真的，那么卡玛利拉家族就真的是传说中的血族后代！

走廊尽头，哈根推开一扇厚重的尖形木门，引领众人进入了正厅。

谁也没料到，厅内居然一片闪闪发亮，简直就像一座富丽堂皇的水晶洞窟。刀片般锋利而又美丽的晶体结合在一起，

好似一柄柄光柱，从潮湿的窟顶往下延伸。一群蝙蝠盘旋在水晶岩洞里，它们的身体隐隐透出诡异的红色，眼睛更是像在血中泡过一样，红得骇人。

除了这群蝙蝠之外，还有一堆奇怪的金甲虫在晶体上来爬去，好似一块块散落的碎金般，光芒夺目。

大家目瞪口呆地看着眼前的一切。

忽然，几只红蝙蝠沿着机关，从水晶洞窟的底部爬上来，吱吱吱地尖叫着，扑向另一边的金甲虫。

很快的，水晶洞窟的气孔中传来清脆的动物啮咬声。

“咔——咯咯——咔！”

噬血的蝙蝠发出像老鼠那样诡异的吱吱的叫声！

小伙伴们浑身冰冷，如坠冰窖，害怕得捂紧了耳朵。

Question 07

谜题七

Lv.



难度等级

蝙蝠洞窟

卡玛利拉府邸的大厅里面，放着一个装饰型的水晶洞窟，洞窟里面饲养着一些巨大的蝙蝠和金色的甲虫，妖魔管家哈根说道：“这其实是一个娱乐设施。水晶洞窟里面，每只蝙蝠每分钟都要吃掉一只金甲虫，但是洞窟底部的机关里面，每分钟都会放进和现有数量相等的蝙蝠和金甲虫，现在洞窟里面有1只蝙蝠和20只金甲虫，请问在第几分钟，洞窟里的金甲虫就会被完全吃光呢？”



【正确的解答在64页，快去验证一下吧！】

答案:

Answer

Question 07 Lv.

谜题七

难度等级

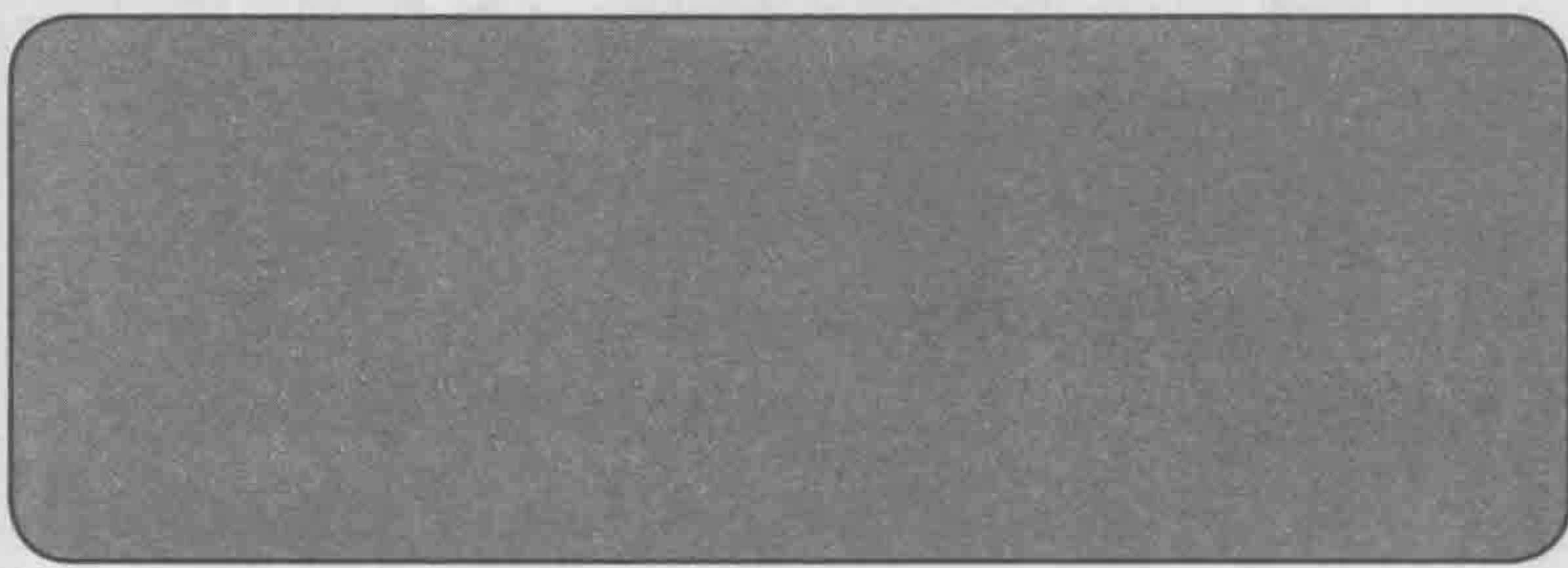

【怎么样,你答对了吗?后面还有更多谜题等你挑战呢!】



FILE 08
镜头八

dài kè zhī dào
哈根管家的待客之道

CHARLIE IX & DODOMO
THE VAMPIRE CEMETERY

一时间，大厅里充斥着这种令人毛骨悚然的声音！

“天啊，这里真的是吸血鬼的老巢！”多多的双腿直打哆嗦，“我们该不会被埋在吸血鬼城堡的后花园里吧？不过，我们应该没有违反卡玛利拉家族的戒律……”

恐惧像瘟疫一般迅速在小伙伴们之间传染开！

“各位尊贵的客人们，请跟我一同前往会客室，稍后，就为各位送上茶点。”哈根好像丝毫也没察觉孩子们表现出的惶恐不安，径直把他们带入二楼的会客室，并很快地送上了

饮料和茶点。

“请慢用。”哈根板着一张僵硬的棺材脸，躬身向大家示意。

多多瞥了一眼盘子里黑乎乎的块状物品，猜测这可能是一坨坨被烤焦的肉块吧！呃，他怎么可能吃得下去！多多的目光又转向边上的高脚杯，与其说杯子里盛的是饮料，不如说是……血？

众人瞪大眼睛，惊恐地看着这好像血一般的猩红液体，谁也不敢动手喝上一口。



“各位，不用客气。”哈根的视线咄咄逼人地逐一扫了过来，“这是卡玛利拉家族的第五条戒律——客尊，一定要让尊贵的客人喝到我们这里最顶级的饮料。”

一听到“卡玛利拉家族的戒律”，多多赶紧放下捏在鼻子上的手，一股刺鼻的气味立刻钻进了他的鼻孔，真像血腥味！



可是如果不喝的话，会不会因为不尊重卡玛利拉家族的戒律而被埋进后花园里呢？

多多脸色煞白，举着杯子的手一个劲儿打颤，险些泼出来，最后他硬着头皮，将高脚杯凑到嘴边，闭眼喝了一口。

呸！太难喝了！多多下一秒便呕吐起来，眼角飙泪不止。

其他人见状，个个像被电击了似的，拿着杯子的手停在空中，猩红的液体在杯子里不停摇曳，空气中的腥辣味更加浓郁了。

“咳咳。”管家哈根干咳两声，脸色明显不悦起来。

气氛一时尴尬极了。

正当小伙伴们不知所措的时候，贾士优雅地端起杯子，放在唇边喝了一口，随后陶醉地闭上眼，似乎在回味。突然，他的眼睛猛地一亮，一脸惊喜地说：“哈根管家，谢谢您的款待，这饮料非常好喝！”

虽然贾士的表情和姿势都很僵硬，就像是一个蹩脚的演员在拍酒水广告，但小伙伴们就像看见了天神般，对他报以最崇高的敬意。

哈根满意地点点头。

贾士对着大家眨眨眼睛，暗中比了个“OK”的手势，多多立马明白过来，贾士学长根本没喝饮料！

小伙伴们瞬间收起景仰的目光。

哈根又看向其他人，他的目光森冷如利剑，死死地刺在多多他们身上：“每个人都必须把面前的饮料全都喝下去！不

然的话……”

哈根话音一顿，大家的心立刻往下沉去！

婷婷急得冷汗直流，无可奈何地将酒杯端到嘴边，可一闻到那股血腥气，她的胃就抗议了！

“哎呀！看着这酒杯，我就想到老师给我们出过的一道难题！”婷婷灵机一动，找了个借口，把酒杯放回了桌上。

“那你真是找对人了！”贾士赶紧跟着夸张地叫道，“哈根管家学识渊博，再难的题目对他而言都是小菜一碟！”说着，他不动神色地碰了碰多多的脚。

“太好了！”多多心明眼亮，立马高声附和，“婷婷你快说给哈根管家听吧！”

“问题是这样的……”婷婷开始动手演示起来。

扶幽趁哈根注意婷婷的时候，把酒杯里的东西，悄悄倒进了百宝箱里的一只容器里，然后咂巴着嘴将空杯子放在桌上，好像要将这杯里的“美味”液体品个够。

虎鲨看到后有样学样，飞快地把杯里的东西倒到了桌子底下。

多多和贾士也纷纷跟进，拿液体去喂了地上的红地毯，顺便也把婷婷的那杯给解决了。

喝饮料的方法

婷婷说：“这样满满一杯饮料，你们知道要怎么喝才能先喝到杯底的饮料吗？”

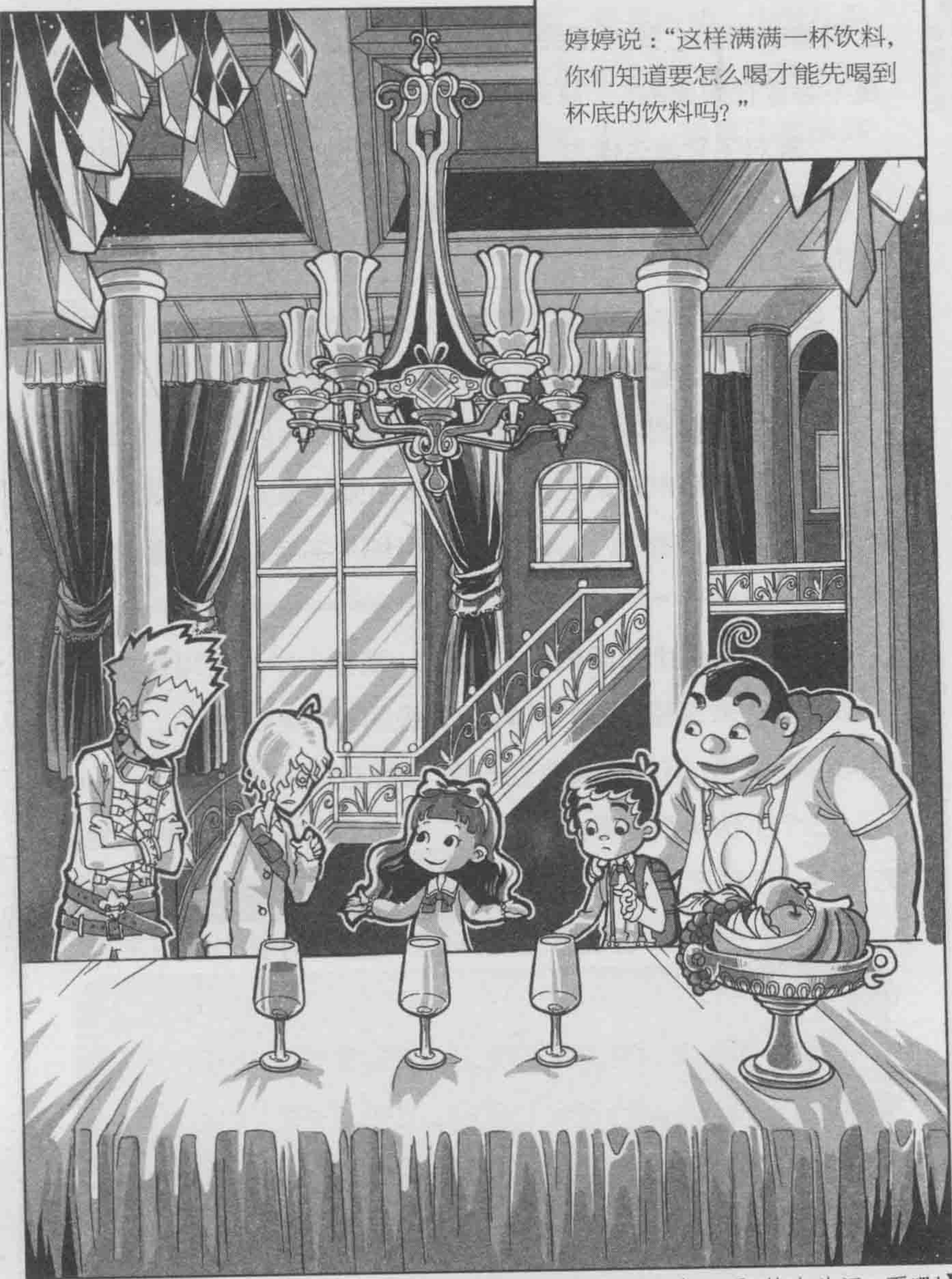

【正确的解答在71页，快去验证一下吧！】

问题提出以后，贾士脑瓜一转，抢先说出一个答案：“这么简单的问题，我才不会劳烦哈根管家，这种水平的问题他是不会放在眼里的！”说完，他还轻佻地摇了摇手指。

“答对了又怎么样？”婷婷佯装愤怒地瞪了眼贾士，“我们是请哈根管家帮我们解决，又没有请你，贾士学长，你能不能别这么多管闲事？”

哈根脸上浮起一丝尴尬的笑容，虽然这笑容比哭好看不到哪去，但也让会客室里阴冷的气氛有所缓和。

饮料的事虽然被搪塞过去，可后面会怎样他们难以预料。

多多觉得既然他们已经找到了吸血鬼的巢穴，那 DODO 冒险队就该功成身退了。他才不想见那个名字被刻在墓碑上的艾斯！

多多指着贾士对哈根说：“其实，是贾士学长受玛格丽特老师委托，来探望艾斯，并转达班级同学对他的思念。现在时间也不早了，麻烦您转告他一声，我们就不多打扰了。”

三个小伙伴跟着多多猛点头，谁都不想在这这么恐怖的地方多待一秒钟了！

“请等一等！”哈根冰冷的声音，让四个小家伙一下子僵在椅子上。

“我必须沉痛地告诉各位客人，其实艾斯少爷得了一种非常畏光的疾病，就连日光灯都不能照射到身上！而且少爷已经好多天没有说话了，我真的很担心……拜托各位，请好好地陪少爷玩一会儿……艾斯少爷实在是太可怜了。”



哈根边说，边掏出手绢擦拭起眼角的泪水。

“艾斯少爷从小到大一直都很孤单，据我所知，少爷几乎没有任何朋友。不过，自从少爷念了小学之后，就经常提到一个叫贾士的孩子……今天能见到贾士少爷，我真的是很高兴啊！”

没想到长得如恶灵般的管家哈根，竟然有如此温情的一面！

大家的心一下子就软了，彼此相互看了看，最后由多多站出来代表说话：“要不我们就和贾士学长一起留下来，陪那位艾斯聊聊天？”

答案：

Answer

Question 08 Lv. C
谜题八 难度等级

【怎么样,你答对了吗?后面还有更多谜题等你挑战呢!】



FILE 09
镜头九

mò shēng rén

黑暗中的陌生人

CHARLIE IX & DODOMO
THE VAMPIRE CEMETERY

哈根举着欧式烛台，脚步虚浮地在前面带路，蜡烛的火苗微微跳动着，仅能照亮不及一米的地方，悠长的走廊在多多眼中若隐若现，黑暗仿佛被无限放大了。

“咯嗒——咯嗒——”走廊里静悄悄的，除了有规律的脚步声回荡在每个人的耳中。

扶幽从随身百宝箱里摸出小手电，悄悄对着左右两边一照。只见两侧的墙壁像是被人抹了血，呈现出风干后的暗褐色。而原本想象中笔直的走廊竟然是离奇的曲折，只有伸手不见



五指的黑暗无限延伸着，也不知要走到什么地方去。

多多不由得全身绷紧，脑海里又闪过贾士说过的话：“……会像之前那些愚民一样，被永远地埋在城堡的后花园里！”

奇怪，他似乎闻到了一股花香味。

多多的额头冒出滴滴冷汗，目光灼灼地盯着哈根的背影，那包裹在衬衫里的肩胛骨是不是太高了？他的背上会不会突然长出一对蝙蝠的翅膀？或者变成巨大的人形蜘蛛？

多多把《吸血鬼伯爵》出现的场景一个个套到哈根身上。

“各位，就是这里了。”哈根在一扇黑铜门前停下脚步，转过身，冲着小伙伴们咧了咧嘴。

多多的肩膀猛一缩，还没来得及抱起地上的查理来压惊，“扑”，哈根突然吹灭了蜡烛，冷冷地说：“小客人，你的手电……”

扶幽晃抖着手，慌慌张张地关上了手电。

“请跟着我进来，务必小心。”

哈根的话音刚落，黑暗中传出“吱呀”的开门声，空气中立刻弥漫起一股浓浓的药水味和腐臭味。

“谁？”一个虚弱的声音从房间里飘了出来。

“艾斯少爷，您的同学前来探望您。”哈根的语气十分恭敬。

过了好半天，艾斯才继续有气无力地问道：“哪位同学？”

“是贾士少爷，还有几个小客人。”

“咳咳咳……太好了！贾士，你终于来看我了，这真是……太好了！”艾斯瞬间变得十分激动，咳嗽喷嚏连连发出，“你们都快进来！”

“艾斯少爷请各位进去，我就送到这里了。”哈根幽幽的声音好似贴着耳廓响起，多多下意识伸手一抓，抓到了贾士的手臂后，他自己的手也被婷婷抓住了。

黑暗中，大家一个挨一个，摸着墙壁，慢慢移进了房间，房门在他们身后迅速地合拢了。

“你们都坐吧，床前拐角有沙发。”艾斯热情地招呼着大家，“真是不好意思，还让贾士你特地跑一趟，不过能见到你，我真的很高兴。”

多多顺着贾士的动作一屁股坐下去，立刻陷入了软绵绵的沙发里。等眼睛适应了黑暗，多多感觉到这个房间应该很大，但里面却没有开窗，待久了，他的呼吸很快变得不舒服起来。

“贾士，听玛格丽特老师说，你转学去了丘枫镇……”艾斯的声音透着一丝急迫，“丘枫镇是个什么样的地方？你可以给我讲讲吗？”

贾士沉默不语，好一会儿后，却答非所问地笑道：“艾斯，我们有几年没见过面了吧？”

“是呀，自从你搬出西利亚小镇后，我们就没再见过了……”艾斯不无感慨地回答。

“那你还记得我们是怎么认识的吗？”贾士像是陷入回忆般自言自语地说，“我记得，我们第一次见面是在图书馆，那天是……”

“贾士，你的个性还真是一点没变！”艾斯轻轻地笑了，听起来他很高兴，“老朋友见面，开口就是一个谜题。”

我们的初识

贾士和艾斯是在一个图书馆里相遇的。贾士是在一月份的第一个星期一第一次去图书馆的，从那以后，他每隔四天就要去一次；艾斯是在一月份的第一个星期二去图书馆的，从那以后，他每隔五天就去一次；在这个一月份，贾士和艾斯只有一天都去了图书馆，在那一天，他们初识了。请问他们是在哪天首次相遇的呢？



【正确的解答在78页，快去验证一下吧！】

就在小伙伴们为两个好朋友的重逢而感动时，贾士突然压低声音，对着他们急喝道：“快！抓住他！”

“什么？”多多还来不及反应，虎鲨已经一个飞扑，把床上的人压在了身下。

“贾士……你干……唔——唔——”艾斯在床上扭来扭去，不停挣扎，但虎鲨牢牢地按住了被子。贾士也立刻加入战团，用力捂住对方的嘴巴，防止他大喊大叫，招来那个好像恶魔一样阴森可怕的管家哈根。

“贾士学长，你在做什么啊？这里可是在卡玛利拉家族的城堡，你抓住艾斯不会是想绑架他吧？”婷婷跺了跺小皮鞋，很不满意贾士突如其来的“暴行”。

“不，我没想要绑架艾斯！”贾士低声解释道，“事实上，这个人根本不是艾斯，他是个冒牌货！”

小伙伴们大吃一惊。

贾士马上为他们解惑道：“我和艾斯并不是在图书馆认识的，刚才我只是试探性地提及了一个无关的地方，这家伙却毫不犹豫地接了我的话。哼，我倒要看看他到底是谁！扶幽，开手电！”

“可是……哈根不是说……艾斯得了不能见光的病……如果打开手电的话，会不会伤害他……”扶幽犹豫地说。

“打开！马上——”贾士语气坚定。

扶幽连忙把手电拧亮，往床上照去。

与此同时，查理也一下子跳到床上，龇着牙，一脸戒备地



盯着被虎鲨和贾士揪在手里的那个家伙！

一束光刺眼地亮起，床上的人似乎受到了严重的刺激，突然，这个人浑身肌肉紧绷，还爆发出一股不可思议的力量，猛地推开虎鲨，踢开贾士，惊恐地缩回了被子里。

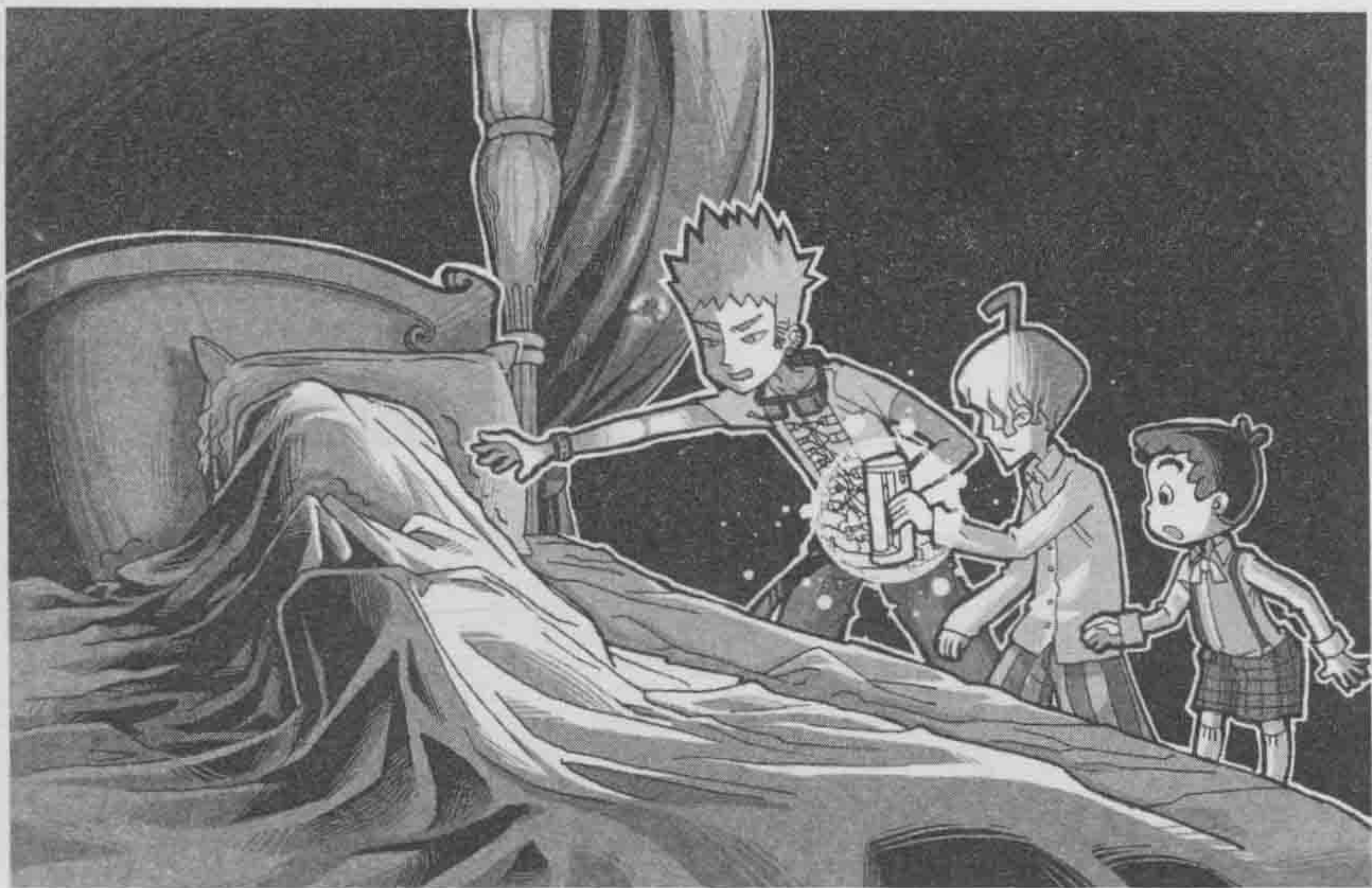

尽管那人的动作非常快，一瞬间，大家还是借着那束光看清了他的脸。

妈呀，那是一张什么样的脸！

火焰般的头发像枯草一般贴在青灰色的脸颊上，额头上不知是用鲜血还是红笔画着五芒星图案，本该有眼睛的地方只剩下焦黑的洞，从里面闪出两道阴森森的绿光；鹰钩般的鼻子已经腐烂，露出两个三角形的黑洞，猩红的嘴唇嘲讽般地往上扬起，嘴角被几根针线胡乱地缝住，里面赫然露出两颗尖尖的利牙，闪着粼粼的寒光！

“吸、吸血鬼，真的是吸血鬼！”

小伙伴们惊慌失措，虽然他们热衷于收看电视剧《吸血鬼伯爵》，但里面的吸血鬼角色可没有长得如此丑陋骇人啊！

扶幽不由自主地退了一步，一不小心把手电摔到了地上。

“啪”的一声，整个房间再次陷入了黑暗。

答案：

Answer

Question 09 Lv. **B**
谜题九 难度等级



2011年1月

星期日	星期一	星期二	星期三	星期四	星期五	星期六
						1
2	贾士 3	艾斯 4	5	6	贾士 7	8
艾斯 9	10	贾士 11	12	13	艾斯 14	贾士 15
16	17	18	贾士 19 艾斯	20	21	22
贾士 23	艾斯 24	25	26	贾士 27	28	艾斯 29
30	31					

【怎么样，你答对了吗？后面还有更多谜题等你挑战呢！】



FILE 10
镜头十

qī
七

CHARLIE IX & DODOMO
THE VAMPIRE CEMETERY

黑暗中，谁也看不见谁。

查理偷偷调了调脖子上的领结，模仿多多的声音喊道：“扶幽，拿好手电！这只吸血鬼比我们更害怕！”

扶幽弯腰从地上摸起手电，颤颤巍巍地向那只吸血鬼照去。

只见被子底下那只吸血鬼正瑟瑟发抖，查理丝毫没有掉以轻心，目光灼灼地盯着他！

贾士深吸一口气，竭力稳住心神，一把抽出亮晃晃的瑞

士军刀，一步步小心地靠近床沿，严厉地质问：“你刚才冒充艾斯不是挺胆大吗？现在怎么不敢吱声了？”

对于这样来路不明的家伙竟然敢冒充自己的朋友，贾士非常生气。

“怪物，让你尝尝本大爷研发的第十套广播体操的厉害！”虎鲨活动着手腕，一副跃跃欲试的样子。

多多僵着手指，在虎鲨和贾士的眼神示意下，猛地将被子掀开了。

婷婷慌忙用手捂住眼睛，她可不想再看到那张可怕的脸。然而——

他们这般严阵以待，床上的吸血鬼却缩成小小一团，一边发出抽噎的声音，一边剧烈地颤抖着，好像一只落入陷阱的小动物，十分可怜。

咦，这到底是怎么回事啊？多多不解地看向查理。

查理磨了两下牙齿，飞过一记眼刀，意思是：你可别在关键时刻给我添乱！多多只好护着婷婷离得远了些。

这时，贾士和虎鲨配合行动了！

贾士按住吸血鬼抖动的手腕，虎鲨伸手往他脸上一扒，那张可怕的脸居然一下子被扯了起来！

大家定睛一看，都傻眼了，虎鲨手里捏的分明就是一张吸血鬼的面具啊！

原来搞了半天，只是一个年幼的女孩在扮演吓人的怪物！

查理挑挑眉头，将一口尖牙藏了回去。四个小伙伴瞬间



都有种莫名的乏力感，站在边上没有说话。

可是贾士余怒未消，他不能原谅这种欺骗，所以很不客气地逼问道：“你是谁？为什么要戴上面具在这里装神弄鬼？最重要的是，你为什么要扮演艾斯？现在艾斯在哪里？”

女孩眼角挂着泪珠，嘴唇开始抽动，眼看就要放声大哭。婷婷赶紧把贾士拉到一边，低声道：“贾士学长，你对女孩子太凶了！这样是问不出来的。”

贾士默然，查理背过脸，偷偷点点头，算是赞同婷婷的说法。

婷婷转身轻轻安慰起女孩，谁知没有效果，女孩的抽噎声越来越急促。

“完了！她这一哭肯定会把哈根招来的！”多多着急地说。

就在大家头痛不已的时候，小女孩的眼睛忽然一亮，像被什么东西吸引住了。

多多有种不好的预感，他顺着女孩的目光望去——

果然是查理那只小贱狗！

多多定了定神，算计着该是把疯狗太郎丢出去的时候了！

他将查理往女孩面前一推，在它耳边轻声说：“喂，查理，看你的了！”

不幸沦为“替死鬼”的查理斜了多多一眼，无奈地用后腿直立起来，装出最可爱的模样，向着女孩行了个绅士礼。

“哇！好可爱！”女孩一下子把它抱在怀里，不停地用脸颊蹭它，十分欢喜。查理吐吐舌头，只得承受下这种过于受人

喜爱的待遇——其实它心里还是挺高兴的。

几个小伙伴自然也看出查理在假装正经，忍不住脸上纷纷露出笑意。



气氛顿时轻松不少，女孩抹去眼泪，怯生生地说：“对不起，刚刚吓到你们了。我叫苏菲，是伺候艾斯少爷的女佣。之前，我经常听艾斯少爷说，他有一个很厉害的朋友，叫做贾士，所以我一直都很想见见你。”说着，她不安地瞥了一眼贾士。

“嘿，这话说得还蛮实在的。”听见有人夸自己，贾士的态度也变得温和起来，“那你现在可以告诉我，艾斯到哪儿去了吗？”

提到艾斯，苏菲脸色大变，结结巴巴地说：“你们、你们不要问我……艾斯少爷不在这里，是他们让我待在这里假扮少爷的……”



“他们是谁？”贾士皱起眉头。

苏菲似乎想到了什么可怕的事情，剧烈地摇着头，表情十分痛苦：“‘他们’……我不能说的！不过‘他们’都很可怕，没有人敢违背他们，因为他们会把那些人埋在后花园里面……西利亚镇上的所有人，最后都会被埋在那里……”

“后花园？镇上的所有人？”

大家不禁想起先前在路上所见的那一幕，西利亚小镇的居民们抬着一口口恐怖的棺材，消失在荆棘丛生的墓地里面！

难道艾斯对贾士的警告都是真的？

四个小伙伴相互看看，心里多少都有了一些想法。

“看来这件事和卡玛利拉家族是脱不了关系了！”多多猛一抬头，贾士沉着脸色说出了大家心里正在想的事情。

苏菲大惊失色，不敢相信地望着贾士：“你、你怎么知道的？”

“稍微想想也就明白了，但是这些镇民做了什么忤逆卡玛利拉家族的事吗？还是说……有什么特别的原因呢？”贾士若有所思地说。

苏菲犹豫了一会儿，最后伸出手指，摆了一个数字——七。

七？什么意思？

多多一拍脑瓜子，想到了墓碑上那行奇怪的文字：

七位哥哥姐姐将我埋葬在此，他们最终继承了卡玛利拉家族的巨额遗产……

难道“七”代表的就是墓碑上所写的艾斯的七位哥哥姐姐们吗？

但是……但是这是一块三百年前的墓碑啊，难道艾斯和他的七位哥哥姐姐们真的活了三百多岁吗？世界上怎么可能有什么人能活三百多年还葆有青春不变的容貌呢？除非是……

吸血鬼！

“你到底想说什么？摆个手势，我们怎么看得懂！”虎鲨不满地嘟哝道。

苏菲低着头，双手抱膝，把脸埋了起来，说话的声音几乎细不可闻，但查理的耳朵还是捕捉到了：“……七条……共存……”

“你说什么……”贾士想要追问，却被一阵敲门声打断了！

“笃笃笃——”

声音似乎是从黑漆漆的墙壁里传来的，听起来十分空洞，却又有着特定的节奏，一下下，仿佛敲击在人的心底。

扶幽握着手电的手又开始抖起来，不安地说：“谁……在那里敲墙壁……我们要不要过去看看？”

苏菲刷地白了脸，紧紧拉住贾士的手臂，语不成调地说：“不……不是人……那个敲墙壁的是哈鲁达！它是一只小鹿……是艾斯少爷的宠物。整个府邸里面，只有它喜欢这样敲门，三下轻两下重……艾斯少爷总是称赞哈鲁达是个了不起的小音乐家……”

“它真聪明啊！”多多松了口气，好奇道，“可是你为什么看起来那么害怕？”



“因为……因为哈鲁达三个月前就已经死了啊！”苏菲抱紧查理，上下两排牙齿直打颤，“修剪花园的乔治大叔发现它死在后花园里……脖子上面有两个尖利的牙齿印，浑身上下的血都被吸干了，它……它怎么可能再跑到这里来敲墙壁！”

“啊！”多多瞬间起了一身的鸡皮疙瘩，干笑了两声，“这不太可能吧……”

一时间，空气仿佛凝固了，大家都惊恐地盯着那面墙壁。

“去看看不就知道了！”虎鲨把心一横，壮着胆子跑上前去，伸手摸着墙壁探查起来——

“嘿，这声音是从壁钟后发出来的！是这个大壁钟在作怪啦！”虎鲨转过头，得意扬扬地解释道。

扶幽慢吞吞地走过去，从百宝箱里掏出几个奇怪的小仪器，贴着壁钟仔细研究着：“哦，我明白了……应该是这样的……这面墙壁和壁钟相接的地方，有着一个……奇怪的传动装置……正是这个奇怪的装置，按照一定的时间规律，发出了‘笃笃笃’的敲墙声！”

“是吗？那就不是什么死掉的哈鲁达小鹿在作怪！”婷婷拍拍胸口，心里踏实不少。

扶幽收起仪器，肯定地点了点头：“嗯……等我把机关拆下来了……壁钟就不会再发出这么恐怖的声音了……”

“呼——”苏菲放开被揍得快没气的查理，感激地冲扶幽一笑，“我在这儿假扮艾斯，已经被这个声音吓到不止一次两次了。”

齿轮运动的方向

壁钟上的机关是由一连串齿轮组成，一个齿轮运动就会带动另一个齿轮，出现连锁反应。经过扶幽的检查判断，要顺利拆除齿轮，必须按最上面的齿轮的箭头方向以逆时针的方式转出，而控制开关就在最下面的那个齿轮上。请问，你知道要如何旋转最下面那个齿轮吗？



【正确的解答在87页，快去验证一下吧！】

答案：
Answer

Question 10 Lv. C
谜题十 难度等级

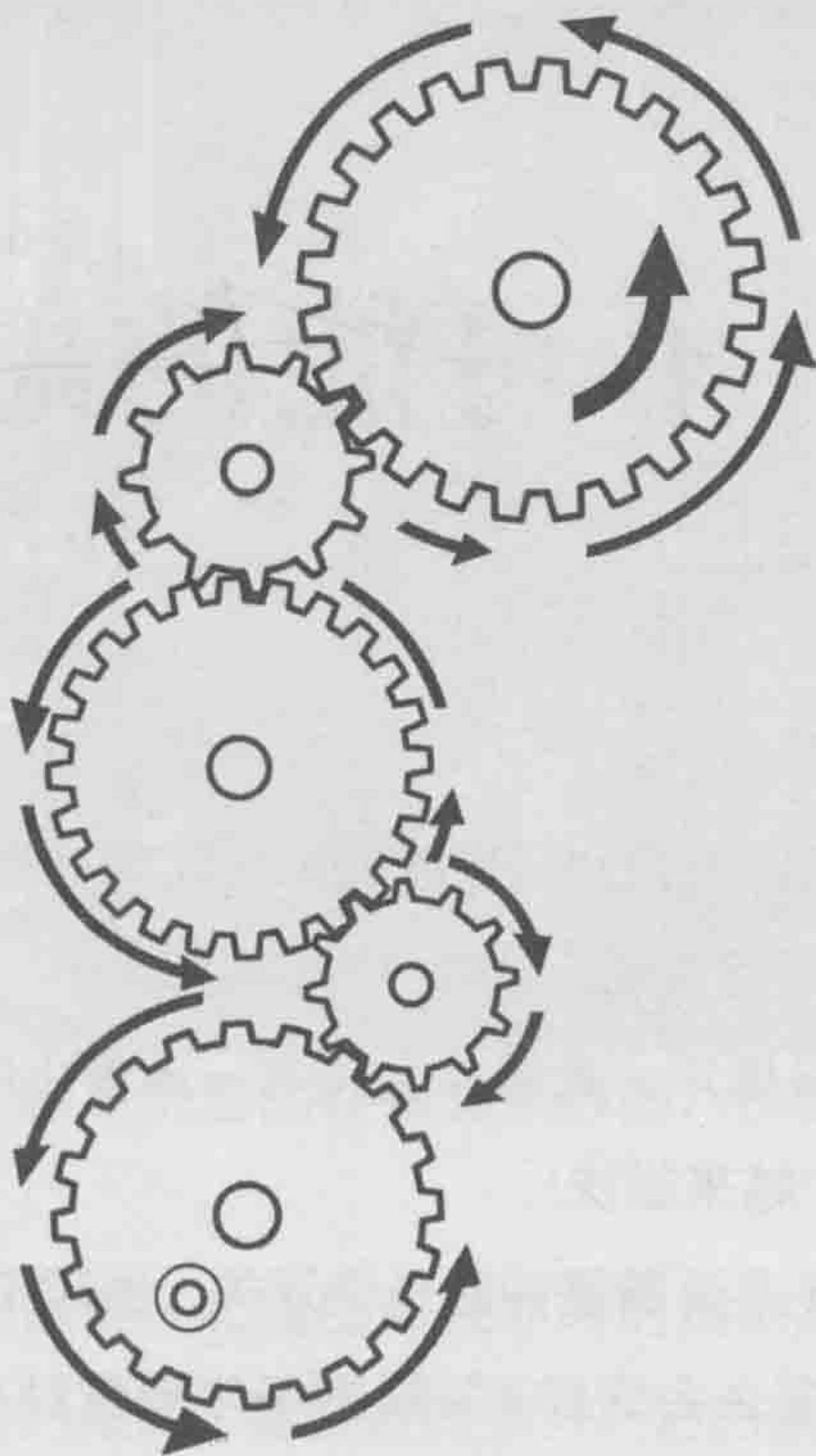
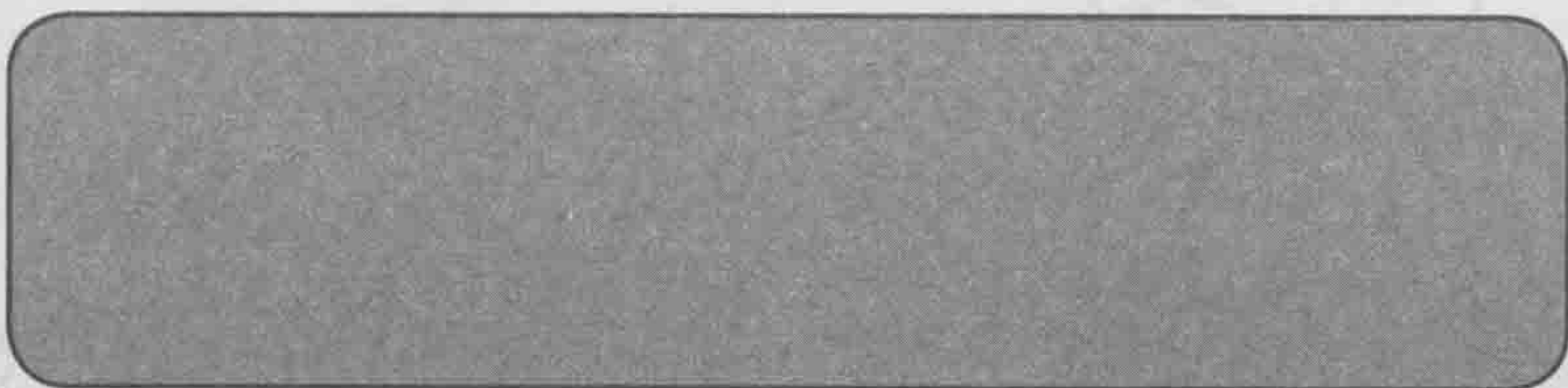

【怎么样,你答对了吗?后面还有更多谜题等你挑战呢!】



FILE 11
镜头十一

qiāo qiáng shēng

不可能的敲墙声

CHARLIE IX & DODOMO
THE VAMPIRE CEMETERY

可是事情远没有他们想象的那么简单——

“笃笃——笃笃笃，笃笃——笃笃笃……”

奇怪的敲墙声，竟然完全没有一点停止的迹象，而且变得越来越快，越来越快！

扶幽接连摆弄着壁钟的几个开关，也起不到任何作用！

“怎……怎么会这样？”扶幽不停擦着额头上的汗水，他实在是束手无策了。

“你到底行不行啊，直接把这破钟推开不就知道为什么



了！”虎鲨听得心烦意乱，冲着扶幽叫道，“闪开！让我来！”

扶幽连忙让到边上，虎鲨抡了抡胳膊，使出“十套广播体操之伸展运动”，使劲地推向壁钟。

“哗啦”一声！

巨大的壁钟被虎鲨移向一旁，壁钟后面一道狭小的暗门出现在孩子们面前！



一头幼鹿被粗大沉重的铁链缠绕数圈，铁链一直延伸到高高的天花板上！

它原本稚嫩的脖子和腹部都被冰冷的链条紧紧困住，睁着一双晦暗空洞的眼睛，嘴唇微微张开。它的肌肉已经萎缩，四肢显得尤为枯槁细瘦……这只鹿显然已经死去很久了！

然而，最可怕的是，这只死去动物的前蹄却像一个独立

的生命体，正在有规律地敲打着旁边的墙壁！

“你们看，它脖子上的那两个黑洞，就是被吸血鬼咬出来的吗？它该不是已经变成了一只吸血僵尸鹿了吧……那它这样算是活着，还是死了？”多多有点腿软，视线直往查理的方向瞟。

苏菲已经吓得闭上眼睛，双手紧紧抓着查理。查理有苦难言，扭着脸，看着小鹿哈鲁达的尸体，目光阴晴不定。

婷婷双手捂着嘴巴，眼睛不停眨动，好半天说不出话来。

“它它……在动……真的……真的是……”扶幽越恐惧越结巴。

虎鲨连退几步，刚才的英武形象，一下子掉得渣都不剩。

“汪！”查理低声吠叫，眼神很是鄙视多多的多嘴起哄。

“小家伙们，靠后站。”贾士猛地拔出瑞士军刀，对着小鹿的方向比画了两下，可他迟疑着，还不敢靠得更近。

查理终于从苏菲的怀里挣扎出来，轻轻一跳，跃到地上，大摇大摆地走向暗门。

“吧唧——”

刚走到暗门前，查理爪子一滑，摔了个狗啃泥。查理强装什么事都没发生，姿态优雅地起身。可还没有站稳，它又“吧唧”一声摔倒了！

在接下来的几次，查理的爪子在地上哧溜哧溜打滑，根本站不起来。

“哈哈！”小伙伴们忍不住哈哈大笑，尤其是多多，难



得看到老神在在的查理如此狼狈，他忽然觉得吸血鬼僵尸鹿还真没什么稀奇的！

“哈哈，你也有今天啊！”多多笑得肚子都疼了。

查理回过头，恶狠狠地瞪了他一眼，多多立刻识趣地闭上嘴巴。

“不对！地面上有什么东西？”一旁的贾士抓过扶幽的手，把手电往查理身边一照——

原来，让查理滑倒的竟然是一摊鲜血！

一缕缕鲜血顺着小鹿哈鲁达的嘴巴流出，源源不断地往下淌着，已经染红了一大片镶嵌金丝的大理石地面！

多多再也没有心情笑话查理了，捂着肚子，这回他感觉有点想吐了。天啊，刚刚是他错了，果然还是吸血鬼僵尸鹿更可怕啊！

查理借着手电光，一边努力地爬起来，一边动着鼻子。

咦，这个……不是血液！没有一点血液的腥味，反而像一种……

“是香油的味道！”婷婷突然低声叫道，显然她也注意到了香味。

贾士绷紧的神经松懈下来，他上前轻触了一下悬在门上的小鹿，笑道：“这只小鹿把人吓惨了！原来它只是一个标本，并不是什么新鲜的动物尸体，更不是多多说的吸血僵尸。我想它嘴里时不时流出的香油，就是躯体在死后能够被保存的原因吧。”

“那，那两个洞呢？”多多还是站得远远的，只敢张望过来。

“反正不是牙齿咬出来的，说不定就是之前灌入香油时留下的针筒洞！”贾士仔细看了看，对着多多使了个眼色，要他安心。

“呃？”扶幽忽然发现了一个奇怪的现象——那些血红色的香油，竟然通通流向了房间正中央的一块镶金地砖！

“大家……快看这边！”

在他的提醒下，大家看到香油沿着地砖上的金丝纹不停地旋转缭绕，很快就在地砖中心交织成一只巨大的蝙蝠！

蝙蝠通体呈闪亮的猩红色，全身都熠熠泛着摄人心魄的流光，小伙伴们的身影影影绰绰地倒映其中。

那竟然是一面巨大的镜子！

在昏暗灯光下，镜子发出粼粼幽光，像是一口通往地狱的深井，每个人都被这神秘的力量吸引住了。

紧接着，秘符般的文字，荡着一圈圈的涟漪，浮现在血色蝙蝠的中央。

多多扭过头，好奇地问苏菲：“这是什么东西？”

苏菲慢腾腾地爬下床，走到镜子旁边望了一眼，沮丧地摇摇头：“我从来没有见过这个暗室，也不知道里面的秘密。”

贾士摸了摸下巴，沉吟道：“这个难看的玩意里面说不定藏着卡玛利拉家族的秘密。”



小伙伴们点点头，认真地观察着那些秘符。

“我想这一定难不倒四年二班的尧婷婷班长吧？”贾士扬起眉毛对婷婷笑，到这时候了，他还不忘跟她较真。

婷婷想了想，抬头看着贾士，认真地说：“秘符似乎是由两个完全相同的部分组成的，我们可以把它们割开试试。”

多多按照婷大人的提示，走到第一个符号面前，用手指沿着某条线轻轻一划——

划过的地方亮光一闪，秘符立即一分为二，分成两个一模一样的图形！上面的图形微微一颤，迅速飘到蝙蝠头的上空，然后消失在圆镜里。

看来，这种方法似乎是正确的！

多多趁热打铁，“刷、刷、刷……”没花多少工夫，就把剩下的几个秘符也割成了两半，那些分开的符号中的上半部分，全都自动融入蝙蝠的头部！

“天……天啊！好……好神奇哦。”扶幽望着眼前的景象，惊叹不已。这简直和PSP里面的游戏有的一拼，虎鲨也啧啧称奇。

查理却没有被五光十色的奇幻景象迷惑，不时警惕地关注着四周的情况。

当最后一个秘符移动位置后，蝙蝠的头部闪现出一道妖异的亮光，这道亮光变成红色的光芒，像水波一样不停荡漾，缓缓上升，黑暗的房间仿佛被魔光笼罩，变得流光四溢、恍惚不定。

魔镜字符

魔镜的周围散布着六个奇怪的符号，它们全都可以划分成形状、大小都完全一模一样的两个符号，请你依次试试看，将这道谜题解开。



【正确的解答在95页，快去验证一下吧！】

答案：
Answer

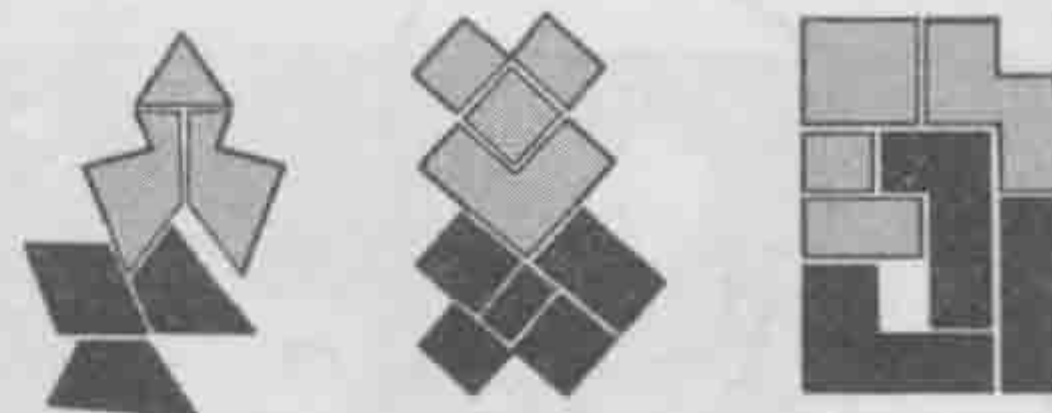
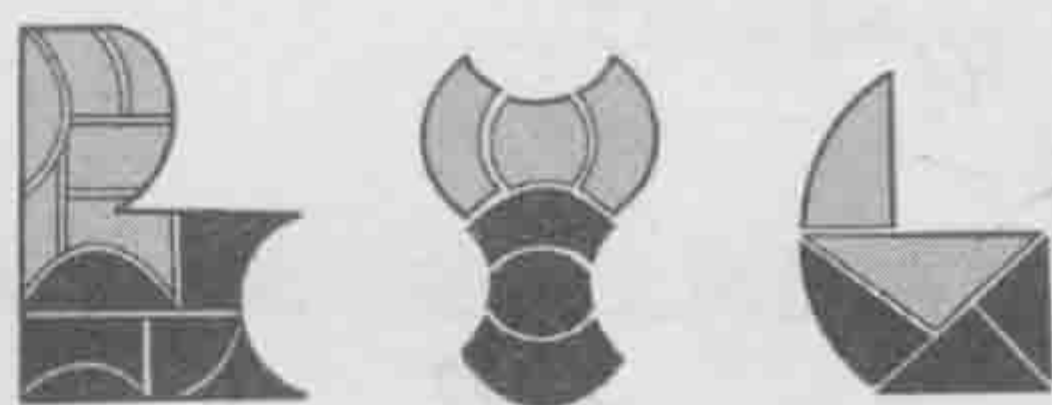

Question 11 Lv.

谜题十一

难度等级



【怎么样,你答对了吗?后面还有更多谜题等你挑战呢!】



FILE 12
镜头十二

mó fǎ

神奇的预知魔法

CHARLIE IX & DODOMO
THE VAMPIRE CEMETERY

当最后一块秘符飞入蝙蝠头部，突然明亮的色彩，将房间里照得大亮！

多多小心地看了眼周围：“可别把哈根招来了……”

苏菲看了看壁钟，确定地说：“这个时间点，哈根管家一定在清理油画，他不会过来的！”

五人一狗放下心来，这样他们就有时间好好调查一番了。

“多多……你……你在镜子里面……”冷不丁的，低着头的扶幽忽然指着地砖上的“魔镜”说。



“咦？这是怎么回事？”多多循声一看，地砖上那面妖异的镜子上，竟然出现了另一个墨多多！



多多对着镜子做了个鬼脸，却发现镜子里的他，还是一副呆呆的样子，眼睛里充满了惊惶和茫然，战战兢兢地指着地上的一块墓碑，像是很害怕地在说些什么。他的身后是一片片高高的荆棘丛，以及在夜幕中漫天飞舞的一大群蝙蝠！

虎鲨摸了摸后脑勺，觉得奇怪地说：“那不是我们来时走过的荆棘小路吗？为什么会倒映在这里？”

他正说着，魔镜中的景象就改变了，虎鲨胖胖的脸出现在画面中！他抡着胳膊在说话，然后，用力地推动着一座巨大的壁钟，壁钟后面露出隐藏的暗门和小鹿标本……

“哈哈！本大爷我也上魔镜啦！”望着魔镜里表现十分英

勇的自己，虎鲨的语气有些兴奋，而在场的其他人就不像他这么乐观了。

婷婷双手抱胸，皱着一双秀气的眉头，担忧地说：“我在书上看过，吸血鬼总是和什么巫师、黑魔法联系在一起……难道这是一面占卜镜？”

“镜子第一次展现的，是过去的事情——我们在墓地里面发现了贵公子艾斯·卡玛利拉的墓碑；第二次展现的，就是现在——我们打开壁钟后的神秘机关，找到了占卜魔镜；而下一次，它就会展现出未来……”

“停！你所说的那些东西，现实生活中根本不存在！”多多摇晃着脑袋，打断婷婷的想象，他又求得同盟者似的转向身边的小狗：“查理，你说对不对？”

“汪汪！”查理低叫两声，同意多多的说法。

苏菲和贾士惊讶地睁大眼睛，很难理解多多怎么会向一只小狗求证问题，而且查理狗还煞有介事地吠叫着回答了他。

“但愿如此。”婷婷拍着胸口安慰自己，可是脸上还是掩饰不住紧张的情绪。

“一切现象都应该……有科学的解释……”查理的认同似乎给大家带来了勇气，扶幽也在一边附和道。

“你们说的话都蛮有道理的……”虎鲨困惑地挠着脑袋，指着魔镜说，“那谁能解释一下，为什么它会显现出和我们有关的画面呢？”

大家一下子都安静了，虎鲨点出了问题的关键。



就在这个时候，魔镜突然发出刺眼的光！

魔镜悄然无声地发生了变化，镜面一片白茫茫的，几乎让人睁不开眼。

待大家适应了这刺眼的白光，再定眼看去，只见大片的苍白之中似有斑斑点点正在闪烁……画面慢慢拉近放大，大家豁然发现，那一大片白竟然是许许多多的昙花！

一阵风吹过，花海轻轻荡漾，隐藏在其中的一团黑色影子也因此显露出来了。

画面越放越大，那团黑影也越来越明显，像是一个方形的黑洞，狂嚣地张着大口。

黑洞给人一种阴森森的感觉，当画面放得足够大的时候，多多才发现那种不舒服的感觉源于人的直觉，画面里竟是一口棺材！

而最令人心惊胆寒的是，棺材里躺着一个大家都很眼熟的人——

贾士！贾士竟然躺在那口棺材里！

他双手合十，平放胸前，两眼紧闭着，像是睡着了一般。可是他的脸色惨白，跟雕像无异，没有一丝生气！

棺材旁出现了七个黑色的影子，他们站在白色的花海中，看起来格外诡异。

忽然，七个黑影向前移动，很快就将贾士团团包围住了。

他们是七个身披斗篷的年轻人，脸都隐藏在帽檐的阴影

中，看不清晰，但是多多觉得他们的视线正不怀好意地盯着贾士。

七人的左手都捧着一本倒十字架的圣经，右手拿着蘸血的木桩，口里念念有词，像是在作祷告，然后——

他们齐齐高举起了手中的木桩！

“贾士学长！”多多惊慌失措地喊出声来。

然而，魔镜中的画面没有停止，闪着寒光的木桩狠狠地向贾士胸口钉去！

画面到这里一下子黑了！

大家都呆住了，直直地盯着暗淡无光的魔镜，半天说不出一句话！

小伙伴们害怕得根本不敢去看贾士。

多多用力吞下一口唾沫，支吾道：“刚刚的这个难道是……是未来？”

贾士尴尬地哈哈一笑：“干吗不敢看我？我像是要死的人吗？你们怕我会变成吸血鬼，还被人用桃木桩钉死在棺材里？这听起来还挺有趣的！”

贾士佯装无所谓地耸耸肩，但脸色不太好看。

“这个地方太诡异了！”婷婷焦急地催促，“为了贾士的安全，我们还是……”

“不，我不走。我向来只相信自己的判断！”贾士一口拒绝，“逃避不是办法，我要见到艾斯！”



查理摇晃着短尾巴，走到魔镜边，用爪子试着按动魔镜上的秘符，水波状的流光再次闪现，魔镜上又出现了贾士躺在棺材里的情景。

它目光一闪，注意到了—一个被孩子们忽略掉的细节。

查理重重踩着地面，用吠叫声提醒大家看仔细些。

然而，除了贾士会被当成吸血鬼刺死的画面外，孩子们并没有发现什么特别之处。

查理瞧着他们几个总是不领会它的意思，烦躁地咬着脖子下的领结，用爪子又按了下秘符。

当第三次看到同样的画面后，多多突然明白查理为什么会这么做了。

他推了推离自己最近的扶幽，指了指画面中的几个地方问：“你们……有没有觉得这片昙花丛看起来有些可怕？”

可怕的昙花丛

墨多多说：“你们不觉得这片昙花丛看起来有些可怕吗？”
请问，这片昙花丛究竟有什么地方特别恐怖呢？

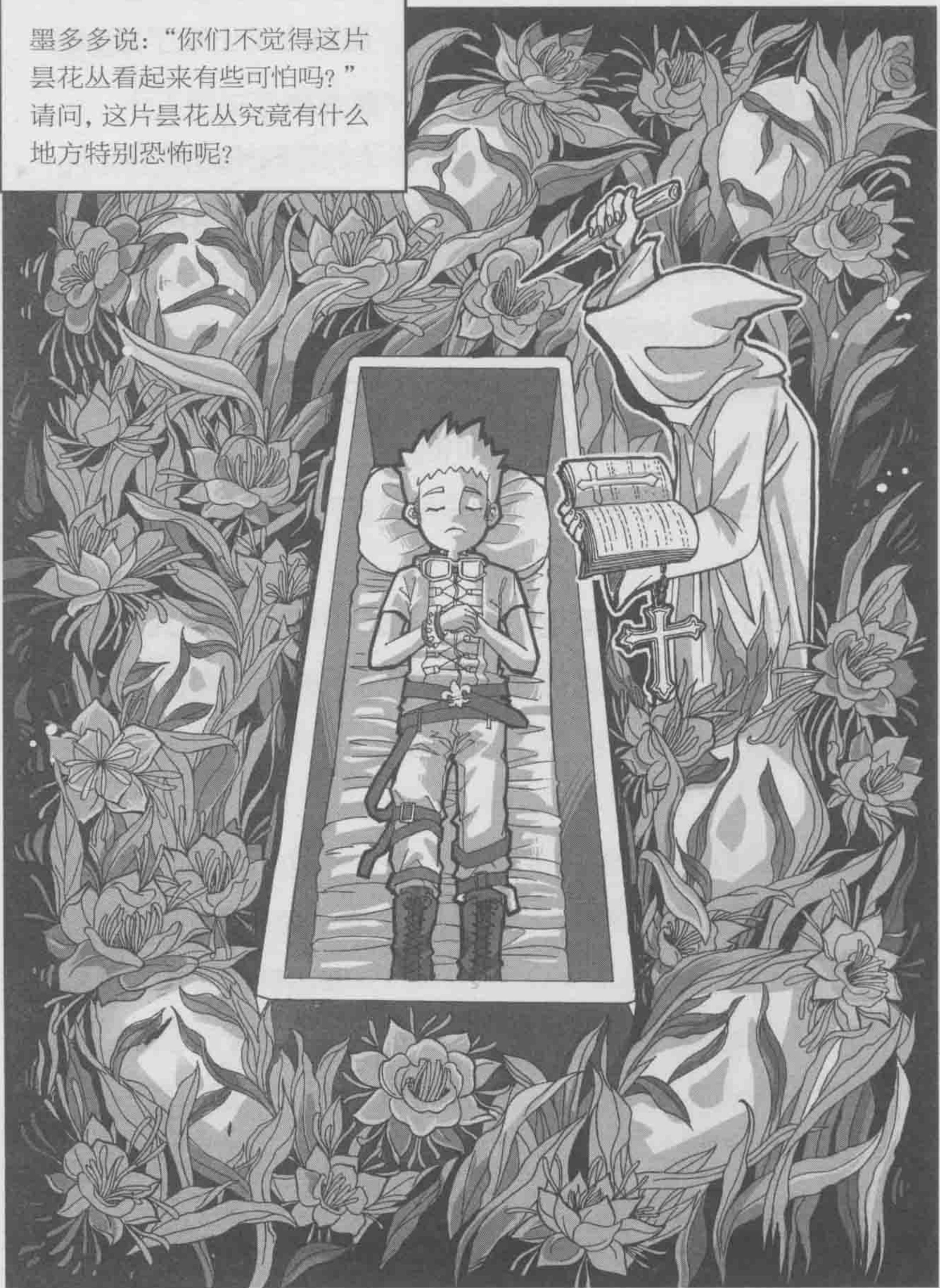

【正确的解答在111页，快去验证一下吧！】



FILE 13
镜头十三

yè sù

客房夜宿

CHARLIE IX & DODOMO
THE VAMPIRE CEMETERY

小伙伴们这才发现花丛中的可怕秘密!

白晃晃的昙花丛，除了那一口装着贾士的棺木，竟然还隐藏着许许多多泛白的人脸!

“看这个地方……好像是后花园里的昙花丛……”苏菲捂着眼睛，不敢再看那些出现在镜子中的人脸。

“冒犯了卡玛利拉家族的愚民，就会被埋藏在城堡的后花园……”贾士低着头，似乎陷入了沉思。

“我们还是马上离开吧。”婷婷哀求地看着大家，她担心

再这样下去，可能真的会发生什么不可挽回的事情！

贾士摸着下巴，坚定地说：“小家伙们，我不能离开，刚刚我们看到的那群西利亚小镇的镇民，很有可都就是跟着送葬队伍进到这里，他们说不定已经遇到什么危险了！如果这面倒霉的镜子里照出的真是我的下场，倒也无所谓，只不过……”说到这里，他嬉皮笑脸地拍拍多多的肩，“你一定得记得帮我向玛格丽特老师报丧啊，这老太太要是知道我变成吸血鬼，肯定会用十字架在我身上戳满窟窿……”

“我才不会帮你报丧，要去我们一起去！”多多看出贾士是在逞强，连忙出声道，“贾士学长你可不能一个人出风头。”

“可如果……不走我们就真的有危险了！”扶幽也倾向于先离开这个危险的吸血鬼城堡，“要不我们还是先……报警，让警察来解决这件事情。”

事实上，大家都巴不得快点离开这个诡异的地方，可是……

“嗷呜——”查理低啸一声，发出不寻常的声音，以示警告。

门外面传来轻响，是门把手转动的声音！

苏菲慌忙把吸血鬼面具戴上，掀开被子钻了进去。

贾士示意扶幽赶快关上手电筒，一瞬间，整个房间再次陷入了黑暗中。

“对了，艾斯，那一次玛格丽特老太婆是怎么惩罚你们的……”贾士边说边哈哈大笑，假装和“艾斯”聊得非常开心。

“艾斯”会意地挤出一个虚弱的笑声，回答说：“还能怎么样？被骂了个狗血喷头……”



“咔嗒”，门被打开了一条缝隙。

烛光摇曳，一张阴森森的脸出现在门缝间，半明半暗让人看不清表情。

那张脸有着不属于常人的苍白，一看就知道是哈根来了，多多他们心头的凉意更重了。

哈根端着烛台，出现在门口。

“少爷，跟朋友们聊得怎么样？”哈根恭敬地问候“艾斯”。

“唔……很好……跟贾士他们聊得很开心……”苏菲在被子里支吾着，“你忙你的吧，不要管我们。”

“那就好……”哈根的声音里透着一丝欣慰。

“哈根管家，我想……我们该回去了。”婷婷畏畏缩缩地向哈根提出告辞的要求。

哈根没有立刻回话，房间里陷入了一片可怕的寂静。沉闷的空气似乎就像凝固了一般，在小伙伴们的心里，这短短的十几秒比一个世纪还长。

“好吧。”哈根终于点头同意，语气里带着明显的失望，“请你们一定抽空再来找艾斯少爷玩。”

“一定、一定！”婷婷、扶幽和虎鲨一致答应道，心里都在念叨：算了吧，打死我也不想再踏入这个鬼地方了！

而贾士还在一边犹豫，他觉得如果他们就这么走了，这里或许还会发生一些更可怕的事情！

而且他到现在都没有见到好友艾斯的影子……

就在贾士左右为难的时候，小伙伴们已经往门口走去，昏暗中，突然传来了多多很是难受的声音：“哎哟……呜呜……肚子疼……疼得走不动了……”



其他人也紧张起来，这个“问题多多”，怎么偏偏在大家可以脱离凶险的关键时刻闹什么肚子疼呢！

“客人，要不要替你找个医生来？”管家哈根关切地问道，“卡玛利拉家族的私人医生可以随传随到。”

听上去哈根的语气有些不寻常，他似乎对多多这样的突发状况觉得很满意？

小伙伴们顿时觉得有些难以接受他的殷勤服务！

“没……没关系，只要休息一下就好了，并不是很严重的……”多多猫着腰，有些虚弱地说。

大家看不清他的表情，也就无法确定他疼得有多严重。



哈根立刻提议道：“这样吧，各位客人，时间也晚了，你们不妨都住下来吧！”

哈根看起来相当关心他们，可大家的心里总觉得他多半是不怀好意的。

婷婷正要婉言拒绝，多多却一口答应下来：“那……麻烦您了……”

“你们是艾斯少爷尊贵的客人，这是应该的。”哈根微笑着，躬身行礼道，“请跟我来。”

哈根给大家安排了五间客房，每一间的陈设都差不多。

地上铺着厚厚的红色地毯，墙壁裱有繁复的深色暗花，还挂了幅栩栩如生的油画，上面的该隐伸出牙齿咬住了美丽少女细嫩的脖子。屋子的正中放了张雕花檀木床，整张床被深红色的幔帘笼罩，床柱上挂着玛瑙制成的流苏，铺着带有蕾丝花边的黑色被单……整间屋子散发着华丽的哥特气息。

可仔细一看，小伙伴们只觉浑身鸡皮疙瘩直冒。

棺材！

床顶和床身竟然构成棺材的模样！

哈根到底安的是什么心啊？难道他想要大伙儿全都一睡不起吗？

想到这里，多多往后退了一步，却撞到身后的高脚茶几。

“多多……你的身后……”扶幽像是看到什么可怕的东西，哆哆嗦嗦地提醒多多。

多多忐忑地转过脖子，一个白色的东西在茶几上骨碌碌

地打转，“啪”地落到了地上，歪斜着，鲜红如血的粘稠液体从里面流出，滴滴答答地落到地毯上。

借着蜡烛发出的幽幽光晕，多多惊骇地发现，那个白色的东西竟然是骷髅头！

原来茶几靠墙处的两支烛台中间，层层叠叠摆放着数只惨白的骷髅头，组成了金字塔形状，它们空洞的眼窝，仿佛在昏暗中凝视着大家！

“天啊！”婷婷一下子捂住了自己的嘴。

贾士笑嘻嘻地拾起骷髅头，冲着他们晃了晃：“小家伙们，孤陋寡闻了吧！这可是珍贵的白珉琅酒杯，还好没摔碎，否则把你们全卖了也赔不起，而红色的是鸡尾酒。好啦，放轻松，放轻松，有句话说，既来之则安之，别一惊一乍的。”

说着，他还轻轻拍了拍婷婷的小脑袋：“好了，我去问问有什么吃的喝的，你们饿不饿？我是觉得饿了……”

“当然饿了！”虎鲨急吼吼地回答。

“知道了。”贾士笑了笑，推门出去了。

“搞什么嘛？弄得这么恐怖！”虎鲨擦了一把头上的汗，把鞋子蹬掉，跳上床，“啊，这床可真是柔软舒服啊。”

“可是，怎么也不如家里的床好啊！”婷婷心有余悸地看着那几只骷髅头。

如果这只是房子主人的怪癖，未免也太过分了……

虎鲨突然想起什么，一把提着站在床边的墨多多的衣领，冲他扬起拳头：“该死的墨多多！谁让你关键时刻肚子疼的！”



如果待会遇到什么危险……哼哼，可别指望本大爷来救你！”

“虎鲨，你别怪多多了。多多，你肚子还疼得厉害吗？”婷婷关切地问。

“不是我，是查理那条贱狗！是它模仿我说话，还让我配合它……我……我简直比窦娥还冤啊。”多多哭丧着脸，斜睨着查理，表示内心的不满：这只“疯狗太郎”老是喜欢突然干这种事！

“查理……你为什么这么做？难道……你有什么好主意？”扶幽疑惑地看着查理。

查理脸色凝重地说：“贾士说得对，如果那魔镜里显示的确实是未来真实情况的话，那消失在荆棘林中的镇民们很有可能会有危险！如果等到我们出去才报警，恐怕就来不及了。”

“你这家伙，事先也不打声招呼！害我被冤枉！”多多仍在不爽地抱怨。

“你这点脑容量，的确也有些难为你，早知道就模仿婷婷的声音了……”查理不满地反诘道，多多居然现在还在找它的茬。

多多一听，更是火冒三丈，脱口而出：“你这条可恶的笨狗！你所做的决定99.99%都是和真理背道而驰的！”

查理却呵呵一笑：“对啊，正因如此，我现在的决定只有0.01%的错误可能嘛！”

“这怎么可能？”多多不服气地瞪着查理。

可是查理的下一句话，却让多多乖乖地闭上了嘴。

查理的真理

多多对查理说：“你真是一个不动脑子的笨狗，你所做的决定99.99%都是和真理背道而驰的！”查理却笑道：“对啊，正因如此，我现在的决定只有0.01%的错误可能嘛！”

多多觉得查理是在胡说，请问查理接下来说了什么，让多多无话可说了呢？



【正确的解答在111页，快去验证一下吧！】

答案：
Answer

Question 12 Lv. **C**
谜题十二 难度等级



Question 13 Lv. **B**
谜题十三 难度等级

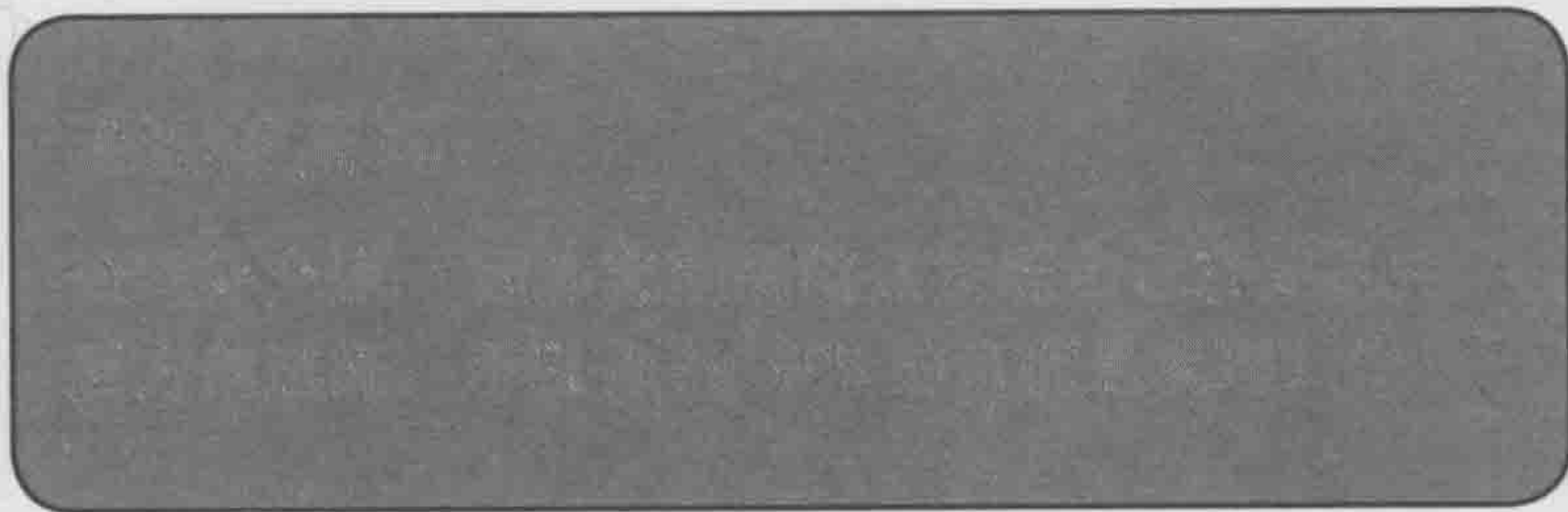

【怎么样,你答对了吗?后面还有更多谜题等你挑战呢!】



FILE 14
镜头十四

huí yì

西利亚小镇的回忆

CHARLIE IX & DODOMO
THE VAMPIRE CEMETERY

多多被查理呛得一时不知如何反驳：“哼！你最好赶快在我眼前消失！”

“好啊，那今晚查理就跟我待在一起了！”婷婷喜笑颜开，一把将查理抱在怀里。

多多一看查理真要跟婷婷走了，立刻慌了神：“查理，我们不是还要做调查吗？你就待在这里，等时间差不多了，我们就开始行动！”多多脸上挂起笑容，尽量口气温和地挽留道。

查理一眼看出多多是害怕又死要面子，就想借机逗逗他。



它拉拉领结，摆出郑重的表情，半真半假地说：“嘿，英武神勇的墨大侦探，入夜后的调查你可以独自进行啊！我决定和婷婷一组，保护淑女的安全比较重要。而且你可是了不得的破谜者，即使真的碰上了吸血鬼，相信凭你的英雄气概也能把它轻易吓跑吧。所以，我想，你并不需要像我这种只会添乱的助手！哼哼，墨多多大侦探阁下，晚安了。”

多多勉强撑着笑脸，换了个理由，继续劝说：“啊呀，查理，话不能这样说啊！五个小孩睡五个房间！一看就是要把冒险队分开的阴谋，你们可别中了哈根的奸计！”

“多多有进步嘛，能看出这一点。”查理难得地夸奖了多多一番，“不过呢，我们最好不要违逆哈根的意思，还是先各自回各自的房间比较稳妥。”

说完，它在婷婷怀里惬意地蹭了蹭，示意她快走。

多多慌忙扑了过去，但婷婷已经走出了房间，他结结实实地摔了个狗啃泥。

三个小伙伴幸灾乐祸地看着多多出丑，嘴里发出了窃窃的笑声。

多多涨红了脸爬起来，为了不被三人看扁，佯装得意地大笑道：“哈哈，婷婷也真够笨的，我略施小计就把这只小贱狗赶走了，一个人睡太爽啦！贾士呢？拿个吃的喝的怎么那么长时间？你们快走吧，哼，墨大侦探迫不及待等着独享美味的食物！”

“噤——”

厚重的卧室大门被关上了，空荡荡的房间里只剩下多多一个人，他动了动嘴巴，咽了口口水，喃喃自语道：“噫，这帮家伙，什么时候变得这么听话？”

夜深人静，寒风吹着令人胆战心惊的幽幽曲调，刮过漆黑雄伟的卡玛利拉府邸。

冰冷的月光，透过灰蒙蒙的落地窗，投射在空荡荡的古老大床上，映照出一个蜷成团状的东西。

这个东西不断蠕动，忽然间，“哗啦”一声拱了起来，猛地掀掉了盖在头上的棉被。

多多坐起来，双手烦躁地揉着头发，抱怨个不停：“一只没义气的小贱狗，还有那一帮没脑子的家伙！过分……真过分！”他惶恐地睁着一双亮晶晶的眼睛，不安地望向四周。

茶几上的蜡烛早已熄灭，月光像湖水般清澈，空旷的房间缭绕着一层薄薄的雾气，那幅咬着少女脖子的吸血鬼画像，在此刻显得分外逼真！

面孔狰狞，脸部的肌肉就像千年老树的根一样虬结，头上的毛发像是钢针般根根直立，两颗尖牙露出嘴唇，血液沿着齿缝直往下滴，滴得嘴唇下血红一片，血红的眼睛里射出噬血的光芒，正冷冷地盯着多多！

“妈呀！”多多赶紧又缩回被单里，但他的脑子里全是可怕的画面，怎么都消不去！

一股凉风钻进了被单的缝隙，多多不由打了个寒颤。



落地窗是关着的，房间里怎么会有风呢？

突然——

传来一声轻微的开门声！

多多一下子弹坐起来，惊恐地四下一扫，并没有什么东西，而对面墙壁上，那只“吸血鬼”依然不怀好意地盯着他！



多多只觉背上冷汗直冒，连忙又钻进被窝。

“幻觉幻觉，我一定是神经过敏了……”他一个劲地嘟哝着，心里却不免想到——天啊，真的是吸血鬼找上门来了吗？

多多瞬间僵直了身体，脊背骨一阵发凉，额头上也溢出了大把冷汗。

紧接着，他的双肩被一双有力的手按在床上！

多多蜷缩在被子里，牙齿直打颤，恨不得大叫一声：救命啊！

“多多，你抖个什么劲儿，我是贾士！”在他放声大喊之

前，被子外传来了一个声音。

多多一听，立刻把头伸出来一看，床边站着的不是贾士又是谁？

多多有些尴尬地嘟哝道：“贾士学长，你进来的时候也不敲敲门！走路也像鬼一样，没一丁点儿声音！”说完，他一下子瘫倒在床上，感觉自己终于活过来了。

贾士撇撇嘴，不以为然地说：“这可不能怪我，是你自己藏在被窝里没听到。”

“你拿吃的怎么去了那么久？咦，而且也没东西拿回来嘛！”多多盯着贾士空荡荡的双手，刚刚那么一吓，他的喉咙有些发干。

“我只是突然想给玛格丽特老太婆打个电话，可是没人接。”贾士故作轻松地耸耸肩，表情似乎有些不好意思，“好久没见了，还真怀念以前和这个老太婆抬杠的美好时光啊！”

多多嘿嘿一笑：“贾士学长，给我讲讲你过去的事情吧。”

“好！”贾士欣然坐到床边，滔滔不绝地讲起自己的成长经历。

从小，贾士几乎都是一个人住在西利亚小镇，他的爸爸妈妈都是有名的翻译家，不是在南非，就是在瑞士或美国，反正贾士很少有机会见到他们。每年，只有到了放假的时候，他才能和父母见面。所以，西利亚小镇里的镇民对他来说，是比亲人还要亲的至亲！

“特别是玛格丽特老太婆，简直是我当亲生儿子一样



拳打脚踢！”说到这里，贾士心有余悸地摸了摸屁股，似乎那里直到现在还在隐隐发痛，“她是我见过的最最不懂规矩的乡村老太婆！”

“天啦，那你怎么还想着她？”多多听了贾士的故事，忽然发现，原来自己的班主任是个像天使般的人物啊！

“因为那个老太婆总是让我想起正义和光明的事情，就连班级里被大家戏称为‘孤僻贵公子’的艾斯，她都从来没有放弃过让他融入集体的希望……”贾士的脸上露出了幸福的笑容，说到玛格丽特老太太的功绩，他的眼中还闪过自豪的光芒，“如果不是我那精英爸妈突然觉悟，觉得把儿子独自丢在西利亚小镇太残忍，让我转学到这里和姥姥一起生活。我一定会一直待在她身边，直到气死那个死老太婆，哈哈。”

没想到，这个让老师头痛、问题学生崇拜的“一级不良少年”，内心深处竟有如此柔情的一面！

多多被贾士流露出的真挚感情打动了，揉着有些发红的眼睛，诚恳地说：“贾士学长，我也要做你的朋友，让你想起很多很多正义和光明的事情。”

贾士拍着多多的肩膀，痛快地笑道：“笨蛋，我们早就是好朋友了！哎呀，说了那么多，嘴巴有点干了，我们叫人送点果汁来吧。”

说着，他就伸手去拿床头柜上的座机。

“这是什么？”贾士有些诧异，他竟然从座机下面摸出了一封信，还有两把钥匙！

挨揍的原因

玛格丽特老太婆最讨厌冷血的小孩。有一次，贾士看到一只喜鹊落进了一口枯井里面，他想喜鹊一定有办法自己飞上来，所以就自己跑去玩了，结果事后被玛格丽特老太婆臭扁一顿：“真是见死不救的臭小子！”请问玛格丽特老太婆为什么说贾士见死不救呢？



【正确的解答在119页，快去验证一下吧！】

答案：
Answer

Question 14 Lv. C
谜题十四 难度等级

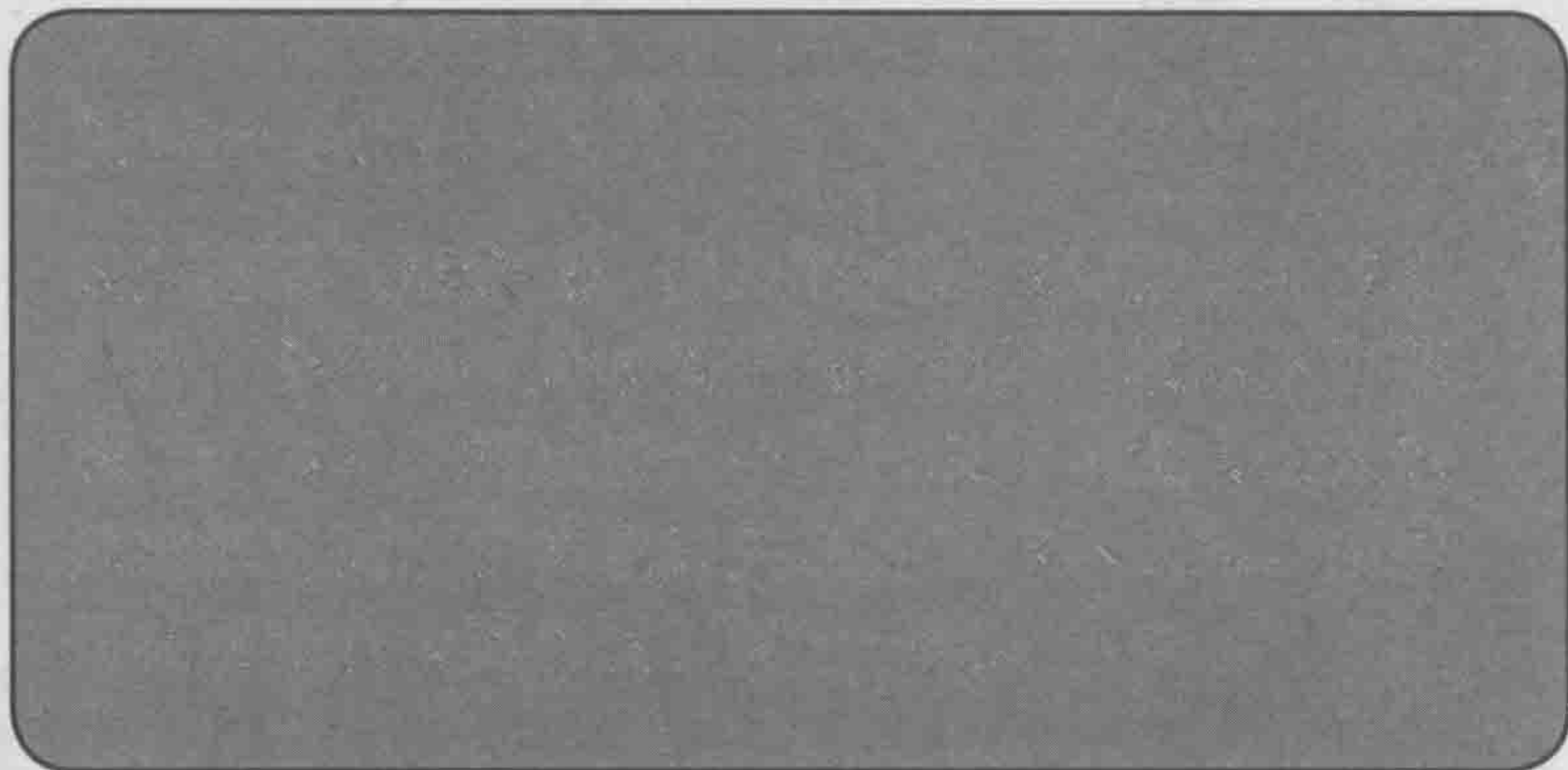

【怎么样,你答对了吗?后面还有更多谜题等你挑战呢!】



FILE 15
镜头十五

qíng shū

神秘预言家的情书

CHARLIE IX & DODOMO
THE VAMPIRE CEMETERY

“一封信，两把钥匙？会不会是以前住在这儿的客人落下的？”

多多把头凑到贾士身边，好奇地打量起他手里的东西。

两把钥匙上面刻着繁复的花纹，不知道描绘的是什么内容，钥匙上的匙齿更为怪异，看起来不太像是匙齿，倒像是某种神秘的符号。

至于那封信，红黑相间的信笺上面，手写着一行金色的中文字：



写给勇敢的、共存的朋友。

“共存的朋友……这是什么意思？”多多十分不解，侧头瞥了一眼贾士。

贾士摸了摸下巴，同样抱着疑惑。

多多猜测道：“会不会是艾斯写的？”

贾士立刻摇了摇头：“我不知道，因为我从来没见过艾斯写过中文，不知道他的笔迹是什么样子。总之，我们先拆开来看了再说！”

两人打开信封，里面掉出来一张纸，上面写着几排毫无关联的汉字，末尾处还有几幅莫名其妙的画。

贾士略一思索，脸上露出了神秘的笑意，故意卖关子地说：“其实啊，这是一个神秘预言家写给我的情书。走，我们快去把其他人都叫过来！”

“虎鲨，快醒醒！”多多推搡着正在呼呼大睡的虎鲨。

“该死的墨多多，你是不是欠揍啊？”虎鲨最恨别人吵醒他，举拳就要揍人。

可是，他刚刚挥出拳头，就听见贾士说话的声音：“虎鲨，这就是你不对了，我们大伙儿都在这里，就等着你赶快起床呢！”

虎鲨揉了揉惺忪的睡眼，仔细一看，只见扶幽拿着百宝箱靠在床柱旁，婷婷抱着查理坐在沙发里，多多则捂住肚子闷笑不停……难道他们几个刚刚就杵在边上看他一个人睡得

昏天黑地、不省人事？

虎鲨挠着脑袋，灰溜溜地爬下床来，撇着嘴角问道：“学长，发生什么事了？”

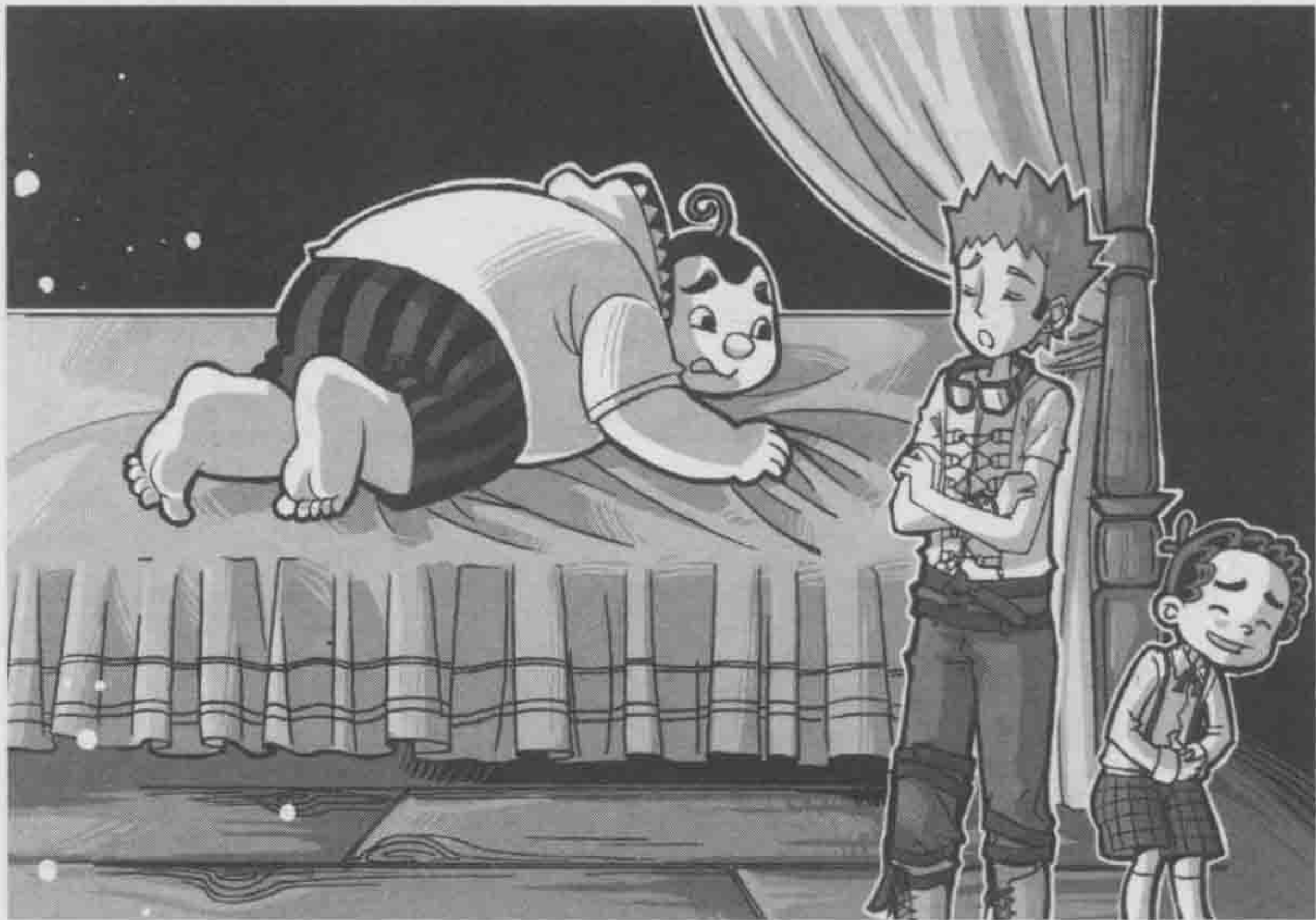

贾士将四人一狗集合到多多的房间里，扬扬手中的信笺，低声说：“我们现在多了条重要线索！只是不知道谁能解开里面的秘密？”

四个小伙伴一一传阅过去，信上除了好几串凌乱的汉字之外，每串汉字外面都有一个奇怪的图形，加在一起，看得他们一头雾水。

多多摸摸鼻头，直接求教道：“贾士学长，你之前说，这是一个神秘预言家写给你的情书，这是什么意思？”

“情书？”婷婷仿佛得到了什么重要的提示，指着信纸上的一角，恍然大悟道，“我明白了，原来是这样啊！”

神秘情书

墨多多手里拿着的是神秘预言家写给贾士的情书，里面有ABCDE五个选项，其中一条蕴含了重要的信息，你看懂了这封情书吗？



【正确的解答在127页，快去验证一下吧！】

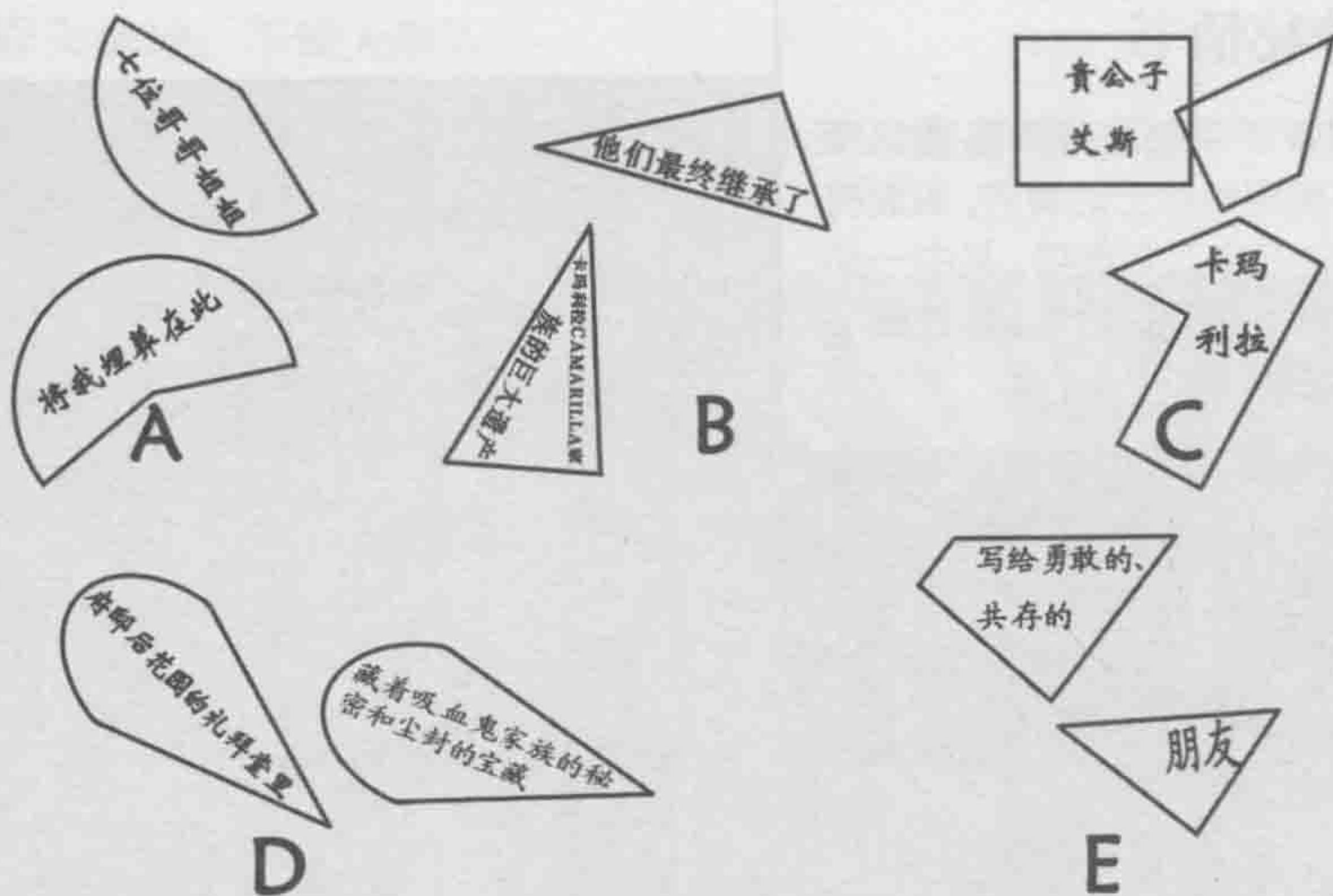

“我知道吸血鬼家族的秘密和尘封的宝藏在哪里了！”婷婷马上说出了自己的发现。

贾士本想在几个孩子面前耍耍酷，哪知竟然被婷婷一语道破答案，他故作神秘的表情瞬间冻结在脸上，讪讪地笑了两声：“呵，答案正确……真不愧为四年二班的班长……”

“宝藏！”虎鲨打了一个激灵，眼中射出兴奋的光芒，“宝藏在哪？哈哈，本大爷最喜欢宝藏了！”

“先别这么快下结论！我们最好还是先考虑清楚，这个邀约会不会给我们带来什么危险？”婷婷皱着眉头，谨慎地提出异议。

“汪汪！”查理附和地吠叫两声，它也认为涉及到吸血鬼家族的秘密，任何轻举妄动都是极其危险的！

“婷大人，你的意思是有人在后花园的礼拜堂里设了局，



要引诱我们上当喽？”多多可没想得那么复杂，他直觉可以去看一看，说不定能把所有的谜题都解开。

“我没那么说，但也不排除这个可能性。”婷婷踩着小皮鞋，摆出班长的架势。

“好了！”贾士及时喊停，“别吵了，我不勉强你们，不过我一定要去看看！”

“我也要去！如果等到明天早上，说不定一切都晚了！”多多踏前一步，站到贾士这边，他刚刚才了解到贾士对镇上居民的感情，这种时候怎么能丢下朋友不管呢！

贾士欣慰地拍拍多多的肩，赞同地说：“距离镇上居民们消失已经有一段时间了，他们可能会有生命危险，好不容易得到了线索，我不能见死不救！但是——”他顿了顿，看向婷婷，郑重地说：“我绝对不会强迫别人和我一起去冒险，现在大家是走是留，全凭自愿决定！”

一阵短暂的沉默后，多多的声音突然响起了：“与其各自分开，不如集体行动，这样安全上的保障更大！”

又是“疯狗太郎”！多多斜眼看向婷婷怀里的查理。

小贱狗咧了咧嘴，露出八颗牙齿，笑得奸诈极了！

哼，得瑟个什么劲儿，说到底，还不是得用我的声音！多多偷偷握了握拳头，告诉自己，之后再找查理好好收一收“版权费”！

“对，DODO 冒险队本来就应该共进退！”婷婷终于下定决心，“我们一起去吧！”

“谢谢你们！”贾士感激地看着婷婷，两人之间的暗战顿时烟消云散，“那我们快点行动吧。为了避免打草惊蛇，我们从窗户出去。”

说着，他推开那扇高大的窗户，踩着窗台，第一个爬了出去。其他人紧跟其后，小心翼翼地爬出窗户。

“吱——”多多双脚刚刚着地，他身后的卧室里传出了轻轻的开门声。

是哈根吗？多多好奇地从窗台下探出了半个脑袋。

昏暗的烛光下，他的房间里出现了几个浑身裹在黑色斗篷里的人，他们像幽灵一般无声无息地走了进来。其中一人移到床边猛然掀开被子，从怀里掏出针筒，狠狠地扎了下去。

可惜，床上并没有预想中的人，只有一个枕头横在床上！

穿着黑色斗篷的家伙们似乎很吃惊。领头的人愤怒地拔出针尖，枕头立即被撕裂了一个大口子，软塌塌地掉到地上，里面的白羽毛飞了出来，纷纷扬扬洒满一地。

另一人操起一只骷髅造型的杯子暴躁地往地上一摔，怒吼道：“居然让他们跑了！”

看来，小伙伴们顺利地逃过了一劫。

窗外的五人一狗看到这一幕，全都蹲在原地，屏住了呼吸。贾士冲四个小伙伴使了个眼色，示意他们留心房间里的动静，然后慢慢从这里撤退……

“啪嗒！”寂静中，这一声好像被放大了好几倍，多多他们齐齐回头，只见扶幽被绊倒在地，摔了个狗啃泥，而他的



随身百宝箱也打翻在地，一个小袋子从里面滚了出来。

“他们在那里！”房间里的人显然也听到了声响，他们的脑袋从窗口挤了出来，高喊着：“抓住他们，别让他们跑了！”

扶幽手忙脚乱地收拾起百宝箱，心疼地念叨：“我……我的饼干！”

“还管什么饼干！你到底要不要命了！”贾士顺手捡起脚边的那个小袋子，用力推了扶幽一把，“快跑！大家分散行动，在指定地点集合！”

话音刚落，他就一手拉着婷婷，一手抱起查理往外冲去，多多他们三个男生也拼命向花丛跑去！

答案：

Answer

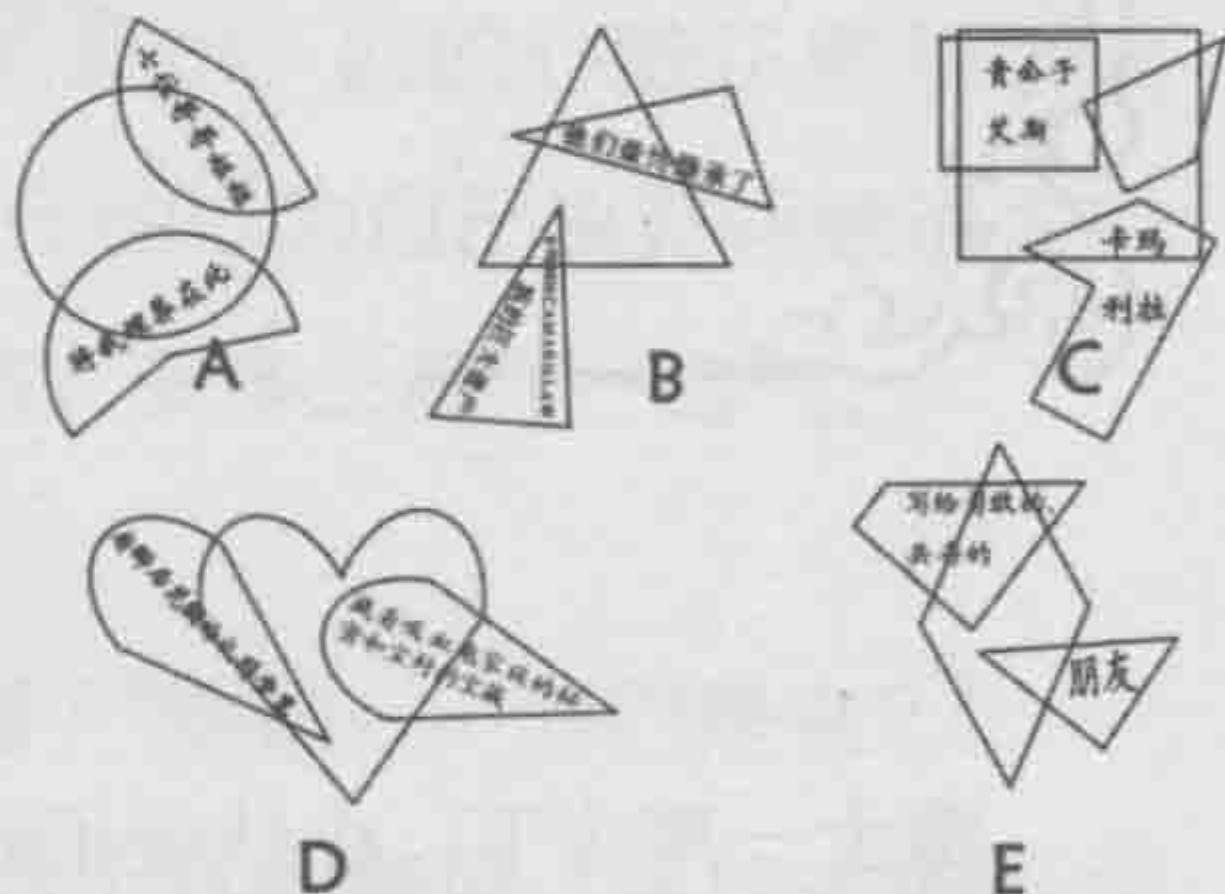

Question 15 Lv. **B**
谜题十五 难度等级

【怎么样,你答对了吗?后面还有更多谜题等你挑战呢!】



FILE 16
镜头十六

áo quǎn

獒犬

CHARLIE IX & DODOMO
THE VAMPIRE CEMETERY

贾士一声令下，小伙伴们迅速分散开，埋头逃命。

虎鲨急中生智，扯着多多连同扶幽，一起溜进了路边黑暗的荆棘丛。

那些荆棘长得茂密粗壮，足以挡住他们三个男生的身体。

只是荆棘的刺扎得三人浑身发疼，他们只好咬牙强忍着，把身子紧紧缩成一团，恨不得马上变小变不见！

黑斗篷们正沿着荆棘丛四下搜索。



多多用双手紧紧按着自己的胸口，他的心脏正剧烈跳动着，似乎马上就要蹦出体内！就在他以为自己快要昏厥过去的时候，黑斗篷们的声音渐渐远去，多多长舒了一口气。

虎鲨眼睛睁得溜圆，低声道：“他们……他们是谁？”

扶幽的肩膀直哆嗦，刚刚他无意间瞥见，这些人的脸色惨白，眼珠子却红得像要滴出血来！难道他们是……吸血鬼？

多多连连喘气：“看样子……这帮黑衣人潜入我们的房间，是想把我们都干掉……呼呼，我们赶紧去后花园的礼拜堂……先和婷婷他们会合……”

“嗯。”扶幽点头同意，“既然那个预言家……让我们去……答案应该在那里……”

“呜——汪汪——”

突然，传来了一阵恐怖的吠叫声！

城堡旁的一扇大门打开了，一群黑斗篷牵着数十头巨大的藏獒，黑压压地朝他们奔来！

“天啊，是藏獒！我听查理说过，它们是最凶猛最聪明的犬类，据说一只藏獒就能咬死一大群野狼。我们完蛋了，这群黑斗篷看来是铁了心要杀掉我们！”多多脸色铁青，全身冷汗直冒。

黑斗篷们放开了手中的铁链，那群凶猛的藏獒耷拉着长长的舌头，瞪着猩红的眼睛，像一群饥肠辘辘的恶鬼般，咆哮着冲了过来！

藏獒冲击而来的强烈气势，让多多他们感觉整个地皮都抖动起来！

“哼，本大爷跟他们拼了！看我第十套广播体操之打狗棒法！”危急时刻，虎鲨干脆豁出去了，操起边上的一根木棍，大吼一声，挥舞着往前冲去！

“哇呀呀呀呀——咦，这是什么？”

虎鲨的木棍还没打到那些恶狗，他的脚边居然出现了三只仅有拳头大小的猫咪。

扶幽拿着遥控器，哆哆嗦嗦地开口道：“饼……饼干没有了，只能……试试这个……”

这三只机械小猫咪并不是普通的玩具，它背上的那个小瓶子多多之前就见过，是高浓度的犬类诱导剂，可以吸引犬类的注意力，查理也曾经在浑然不觉的情况下中过招！



至于眼前的藏獒，它们再可怕也终究是狗啊，应该会有效吧！

扶幽操控着三只机械小猫咪，分别向三个不同的方向跑走了。

荆棘丛中传来一阵哗啦啦的乱响，那些四处搜捕的藏獒立刻被诱导剂吸引，瞬间分成三批，径直冲着三只快速前进的机械猫冲去！

“快逃！”多多趁势喊道。

三个男生没命地冲向了后花园！

多多一个劲儿地向前猛冲，极度的疲惫与恐慌令他头晕目眩，心脏就像一台超负荷运行的发动机，周围已经听不到虎鲨和扶幽的声音，只有风声在他的耳边呼啸而过。

当他意识到自己与虎鲨他们跑散的时候，“呜——汪——”一只满嘴獠牙的藏獒猛地从荆棘丛中蹿出，径直向他扑来！

被查理说中了，这些藏獒太聪明了！“调虎离山之计”对它们没用！

藏獒在明白被耍弄了之后，竟然直接穿越荆棘丛，从两边包抄过来，其中一只嘴边涎着口水，猛扑向多多的咽喉，似乎要将他咬碎！

在这生死存亡的关头，多多感觉自己就像被定格的电影主角，清晰地看着藏獒那双猩红色的眼睛迅速放大！它嘴里粘糊糊的口水滴滴答答地落到他的脸上，满是獠牙的大嘴喷吐着腥臭的气味，几乎要将他熏晕！

“咻——”一道黑影夹着风声，如闪电般从另一侧荆棘丛中蹦出！

“贾士学长！”

贾士的出现就像黑暗中的一道曙光，多多万分激动，只是他又马上担心起来，就凭贾士那么瘦高的个子，怎么看也敌不过雄壮的獒犬！

多多不禁绝望了，看来他和贾士都要被藏獒当成夜宵处理了！

然而，出人意料的是，那只藏獒突然改变了路线，掉头扑向了另外一边——

原来它被贾士丢出的饼干吸引住了！

咦，什么饼干这么有魅力？多多躺在地上，表情明显怔住了！

贾士一手握着瑞士军刀，另一只手里紧紧捏着的正是扶幽百宝箱里面掉出来的那袋小饼干。

“笨蛋，还等什么，快逃啊！”贾士急吼道，“往礼拜堂那里跑，快去找答案！”

多多瞬间回过神，连滚带爬地往礼拜堂冲去。

多多刚到门口，就听一声爆喝传来：“是谁！”

“是我、是我！”多多跑得上气不接下气，“嘘，虎鲨，小声点……”

虎鲨握着拳头，从树林里跳了出来，他警惕地望了望多



多身后。

“查、查理不见了！”婷婷抽泣着出现在虎鲨身后，接着是面色苍白的扶幽。

多多大惊，糟糕！查理跑哪里去了？附近可都是体形硕大的獒犬啊！

远处，黑斗篷们的脚步声越来越近！

“我们快躲进礼拜堂，等他们走了再想办法找贾士和查理。”多多焦急地催促道，“快、快开门！”

“可是门上的锁根本打不开！”婷婷苦着脸说。

“对了！那两把钥匙，说不定就是用来开这道门的！”多多从口袋里摸出之前和神秘信放在一起的两把奇怪钥匙，那是贾士学长偷偷塞给他的。

然而，礼拜堂的大门上只有一个密码锁，根本找不到能插入钥匙的钥匙孔！

小伙伴们急得满头大汗。

多多盯着手掌上的两把钥匙，总觉得自己漏掉了什么重要的线索！

为什么开锁的钥匙有两把呢？

突然，他的眼睛闪过一道智慧的光芒，惊叫道：“我明白了！这两把钥匙其实是开锁的关键！”

解锁游戏

礼拜堂的门明明是电子锁，多多却说钥匙是开门的关键。仔细观察两把钥匙，你知道要怎么破解电子锁了吗？



【正确的解答在135页，快去验证一下吧！】

答案：
Answer

Question 16 Lv. **B**
谜题十六 难度等级

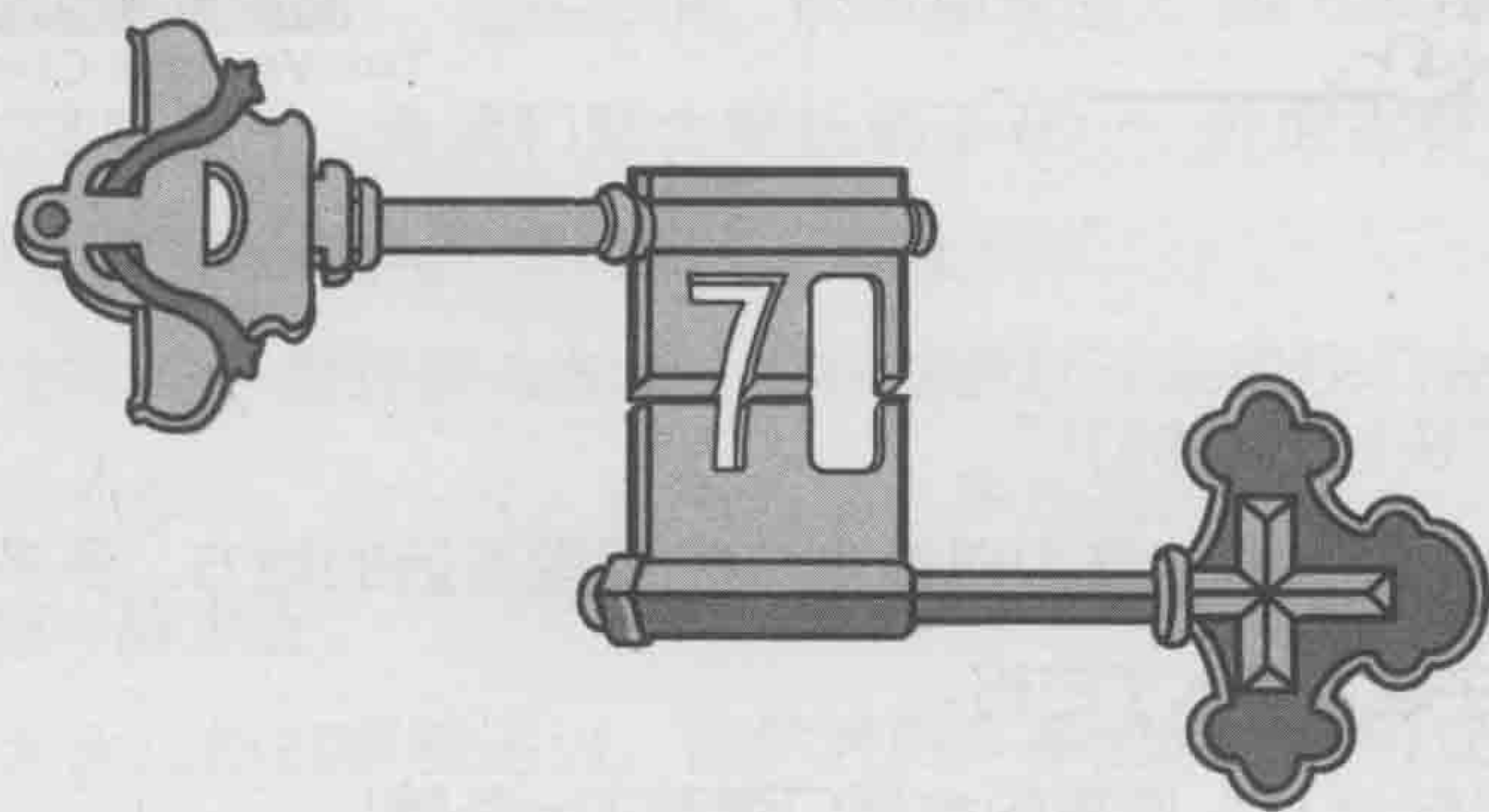
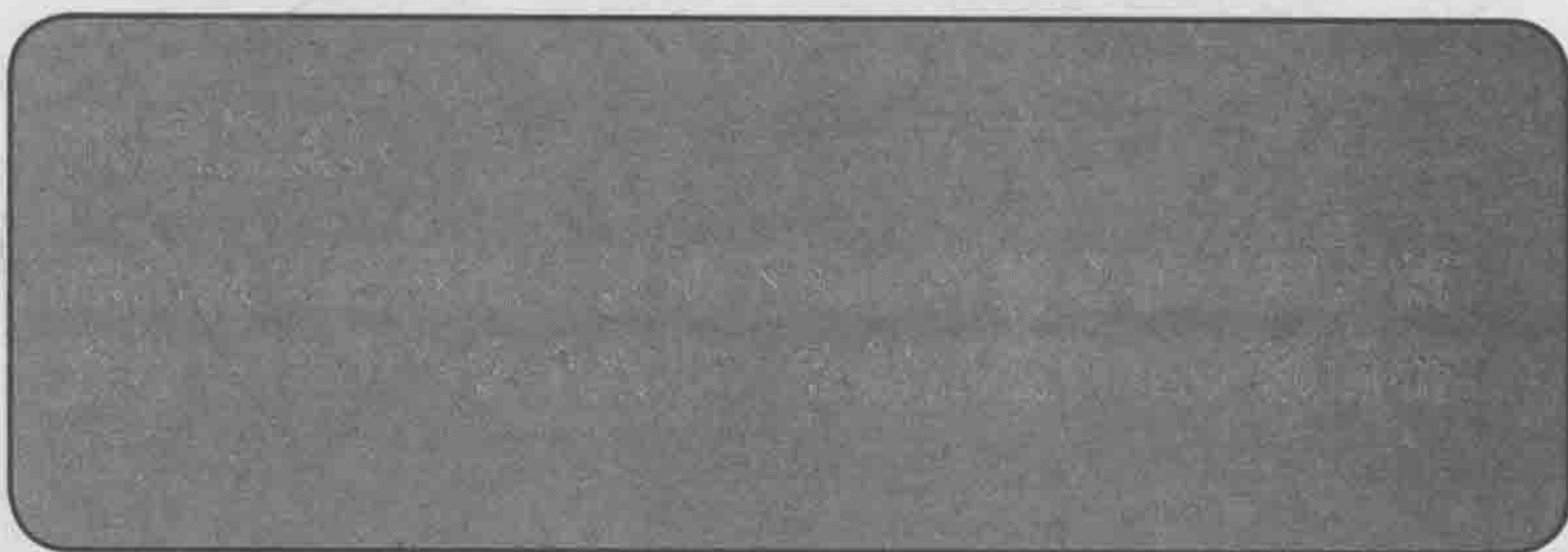

【怎么样,你答对了吗?后面还有更多谜题等你挑战呢!】



FILE 17
镜头十七

qiú jiù shēng

地板下的求救声

CHARLIE IX & DODOMO
THE VAMPIRE CEMETERY

“快！抓住他们！”

索命的黑斗篷们已追到离礼拜堂不远的地方，多多赶紧在电子锁内输入了密码。

“咣当！”厚重的金属门弹开了一条缝！

“大家快躲进去！”多多大叫着，和小伙伴们一起闪身躲了进去。

黑斗篷们踏上礼拜堂前的台阶，就要伸手来抓他们！

最后一刻，虎鲨和扶幽合力把门往外一推，可是落在末



尾的多多突然往后一倒，他的衣领被人扯住了！

多多整个人卡在门缝里，动弹不得！

“多多！”婷婷惊叫着，死死抓住他的手腕，使劲往里拖。

那个抓住多多的黑斗篷分出一只手压在门上，硬是不让他们把门关上！

多多心急如焚，可他被卡在那里，完全无计可施。

眼看那手伸进了门缝，婷婷不顾一切地一口咬上去。

“哎哟——”门外传来一声惨叫，那人松开了手！

多多一个趔趄栽进礼拜堂里，大门终于被锁上了，虎鲨立即横上门栓，惊魂未定地用身体压着门。

多多感觉全身的骨架都快散了，他瘫倒在地，大口大口地喘着粗气：“暂时、暂时算安全了吧！”

婷婷跌坐在地，埋头膝间，低声抽噎道：“接下来我们该怎么办？呜呜……查理和贾士学长都不在……外面那群追杀我们的人是吸血鬼吗？太可怕了，呜呜……”

“放心吧，查理那么聪明，很快就会赶过来跟我们会合！倒是贾士学长，他一个人要面对那么多凶猛的藏獒……”多多心里一阵难受。

大伙儿都被藏獒追过，自然明白多多的感受，可现在不是垂头丧气的时候！

扶幽提议道：“现……现在外面出不去了，我……我们快点把礼拜堂隐……隐藏的秘密解开，也……也许能找到救贾士的办法。”

“扶幽说的没错！当务之急是快点解开礼拜堂隐藏的秘密，这样才有机会救出贾士学长！”多多抬起头，坚定地说，“如果因为害怕而止步不前的话，就永远没有办法改变困境！”

三个小伙伴一愣，什么时候“问题多多”变成“哲理多多”，竟然能说出这么有内涵的话了？

“其实这句话是贾士告诉我的。”多多说着，一马当先地向礼拜堂深处走去，“他说，这是玛格丽特老太婆的口头禅。”

三人点点头，突然对这个传说中的暴力老太太多了几分好感。

多多打开手机照明功能，一照之下发现礼拜堂内极其空旷，高高的穹顶似乎直通天际，光线根本照不到底，只能依稀辨别四周是年代久远的古老石壁，上面绘着一幅幅褪色的画像，完全看不清上面的内容。

空气中，弥漫着一股呛鼻的粉尘味儿，让人觉得从鼻子到肺里都黏了一层灰。

四人只得捂着鼻子，摸索前进。

“通通——”他们一路踩在木质地板上，断断续续的脚步声在偌大的礼拜堂中回荡着，多多他们心里一阵发毛。大家强压着内心的恐惧，走到了礼拜堂的尽头，那里立着一座巨大的十字架——受难的耶稣低垂着头，两只手臂被铁链紧紧捆在十字架上！

“你们……有没有觉得这地面有点不大对头？”扶幽冷不



丁冒出一句话来。

“嗯？”多多不解。

扶幽吞了吞口水，紧张地说：“你们有没有觉得……有时候走着走着，就会有人轻轻地……敲一下你的……脚底板？”

此时，地面异常的触感让大家只觉得一股寒气“刷”地从脚底板贯穿背脊，直达头顶。

多多谨慎地拿着手机往脚下一照——

“呀啊啊啊！”婷婷立刻发出了高八度的尖叫！

原来，那根本不是一层木质地板，而是一具具白色的木头棺材！

透过棺材与棺材之间的缝隙，可以看到下面还堆了一层这样的棺材！再下面呢？会不会还有？这些棺材根本不知道叠了多少层，才从黑暗的地底叠到了平行于地面的高度！

在手机光的照射下，所有的棺木都反射着冷光，大家就好像站在无数散发着死亡气息的巨型积木上面！

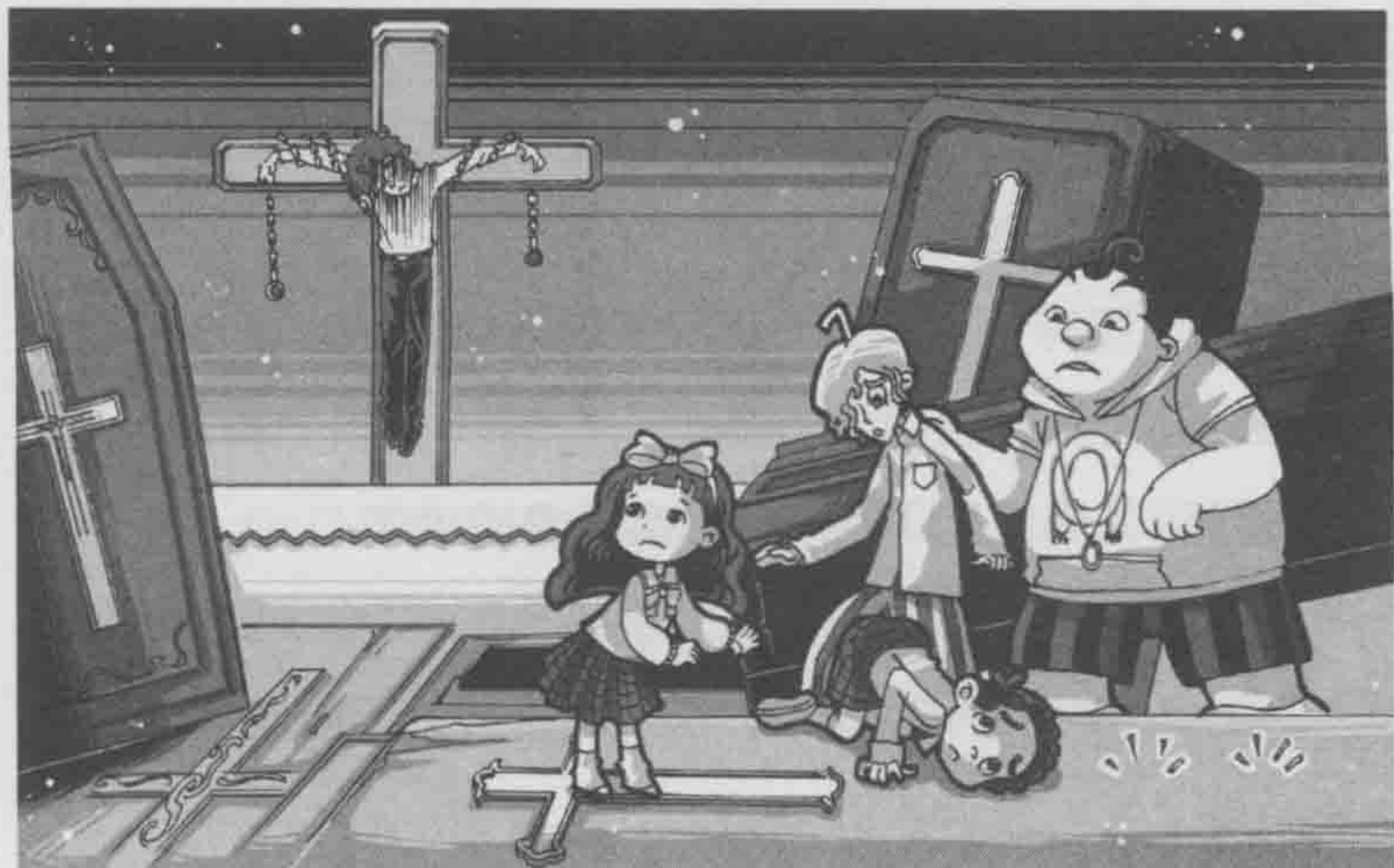

“天啦！怎么会有这么多的棺材！”多多被这诡异的情景吓得背脊发凉。

“我、我想要离开这里！”婷婷哭丧着脸，嘴唇不停发抖。

“咚咚咚——”一阵微弱的敲击声从婷婷的脚底传来！

“什么鬼东西？”婷婷尖叫着，跳了起来！

多多的心脏好像打鼓一样，咚咚咚地跳个不停，他慌忙喊道：“快走！这里不对劲儿！”

“咚咚咚——嘭！”

敲击声突然变成了撞击声！棺盖被震得一抖，腾起一大片灰尘！

婷婷和扶幽惊慌失措地躲到了虎鲨身后。

“嘭——”又是一下，棺盖歪到了一边，露出一丝缝隙！

“复……复活了？”扶幽吓得声音都变了调。

猛的——一只老树根般干枯的手从缝隙里伸了出来！

“妈呀！”孩子们齐声尖叫，四散而逃。

慌乱中，婷婷的一只脚卡在了棺材缝里。

“快来帮帮我！”婷婷急得快哭了。她一边用力拔脚，一边惊恐地回头看着那只恐怖的手！

天啊，还有一点……那只手就像蜘蛛般，顺着棺材缝摸索着，马上就要碰到她的脚踝了！

三个男生连忙跑了回来，想把婷婷拉出来。

“救……救命……”棺材里竟然传出了一个微弱的声音！

“僵……僵尸会说话么？”扶幽的舌头都不听使唤了。



多多壮着胆子走近一点，抖着声音喝问：“你是谁？”

“我是西利亚的镇长……救救我……”微弱的声音哀求着。

“西利亚的镇长？”四人大惊不已。

虎鲨先把婷婷拉了出来，然后四人齐心协力，撬开了镇长所在的棺材盖。

一个皮包骨头的老人，在大伙儿的帮助下，气喘吁吁地爬了出来：“谢谢你们，孩子们。”

“镇长爷爷，你……怎么会在这里？”多多打量着老人，眼神带着怀疑。

“唉，都是卡玛利拉家族搞出来的事啊……”

原来两个星期前，西利亚小镇的很多镇民都收到了卡玛利拉家族的赠礼——鸡尾酒“血腥玛丽”，就是哈根招待大家喝的那种“人血饮料”。

“因为卡玛利拉家族从不喜欢和镇民们打交道，所以大家收到这份礼物的时候，觉得意外又高兴，毕竟能和这个大家族交上朋友可谓是一件好事啊！只是谁都没想到，之后奇怪的事就发生了……”镇长神色悲戚，浑浊的眼中淌出几滴老泪。

“所有饮用过‘血腥玛丽’的镇民一个接一个消失了！有人看到，他们在傍晚时抬着奇怪的棺材，走进了卡玛利拉家族的坟地！大家感到非常害怕，可又拿不出证据，州里来的警察随便问了几句就离开了！小镇的居民就这样一个接一个失

踪……”

四人面面相觑，看来他们很快就能知道真相了！

镇长在多多和婷婷的帮助下，坐正身子，继续解释道：“无奈之下，我就和几个年轻力壮的镇民商量好，由其中一个人喝下那种奇怪的‘血腥玛丽’，剩下的人紧跟在他身旁，去查看一下卡玛利拉家族的情况。刚开始进展得非常顺利，喝下‘血腥玛丽’的镇民就好像被催眠了一样，慢悠悠地走进了卡玛利拉家族的地界，他在七个黑衣年轻人的指引下，扛上奇怪的棺材，走进了庄园深处……”

镇长颤抖着双手，指着地面的那些棺材说：“我们继续假装送葬人，跟随进入，但是没想到，刚一走出荆棘小路，就被人打昏了！醒来后，我才发现自己被扔进了棺材里面，如果不是你们正好闯进来，恐怕我就永远出不来……”

“说起来，我们在来的路上见到的队伍就是你们装扮的吧！”听完镇长的叙述，多多解开了不少疑问，但也引发了他心底更多的问题，“那七个年轻人是怎么回事？他们是艾斯的哥哥姐姐吧？难道他们真的是活了三百多年的吸血鬼？”

镇长脸色大变，连连摇头：“我们也不清楚，不过大家都在怀疑……他们是吸血鬼！”

“啊呀——”

突然，婷婷发出了一声恐怖的尖叫，她的手指越过镇长的肩膀，指着前方的某处，那里有什么地方很不对劲啊！

千棺礼拜堂

请问，你知道是什么地方不对劲吗？

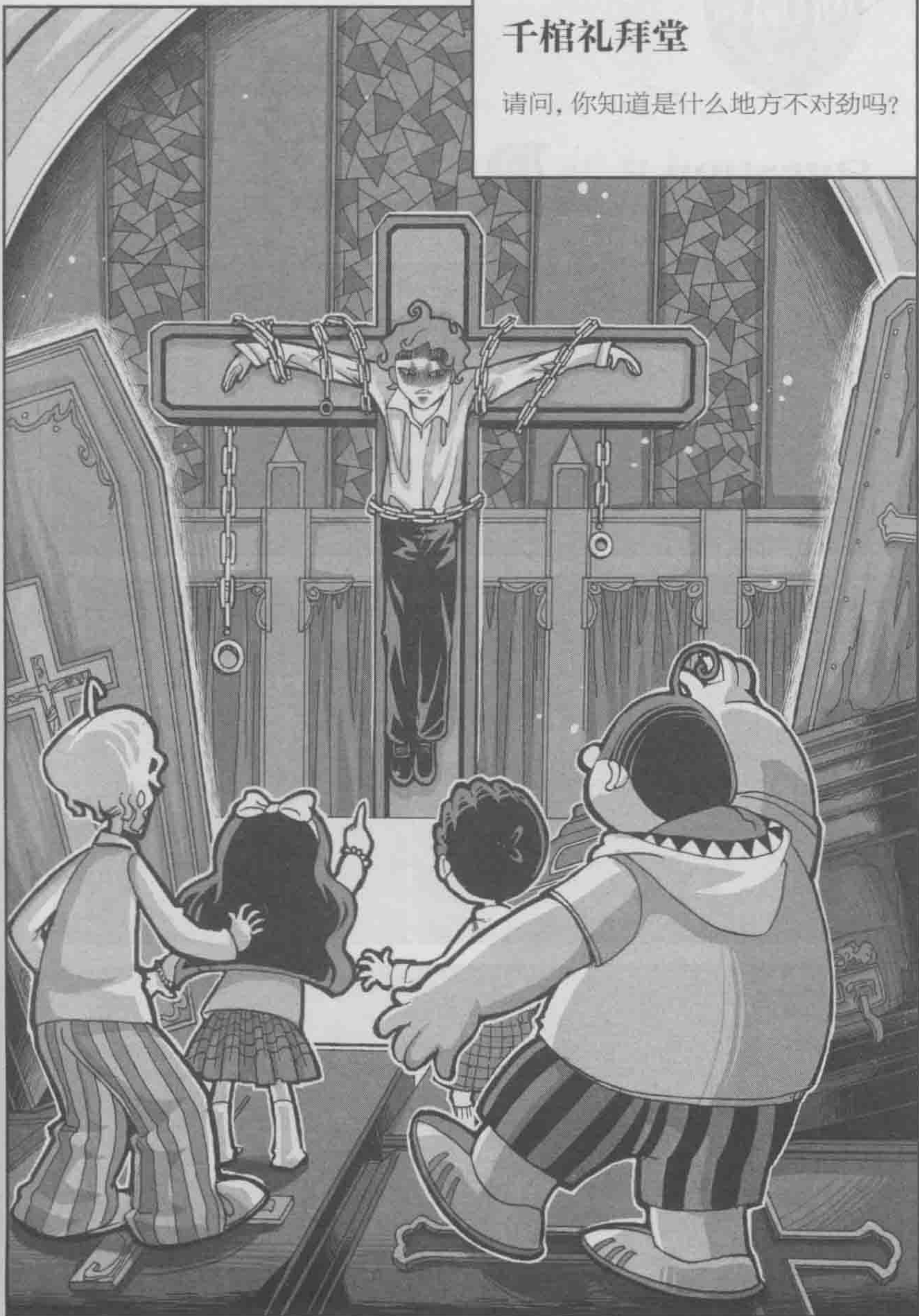

【正确的解答在144页，快去验证一下吧！】

答案:

Answer

Question 17 Lv. **D**
谜题十七 难度等级

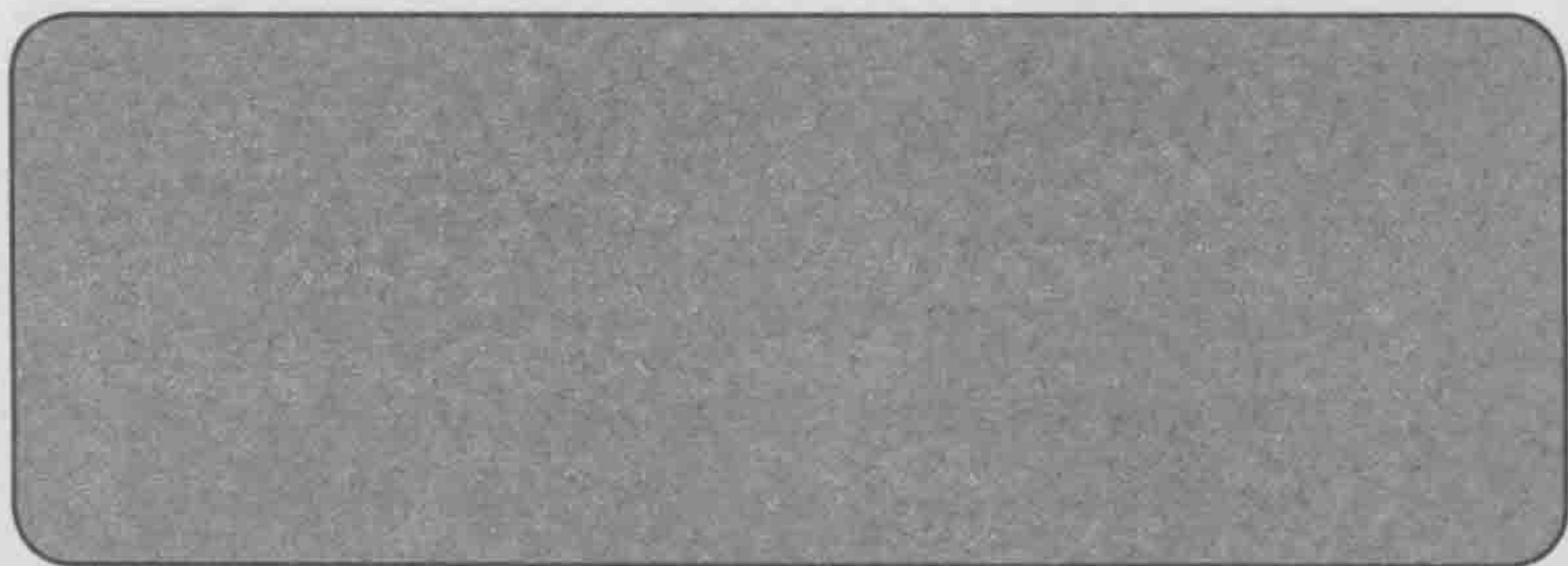

【怎么样,你答对了吗?后面还有更多谜题等你挑战呢!】

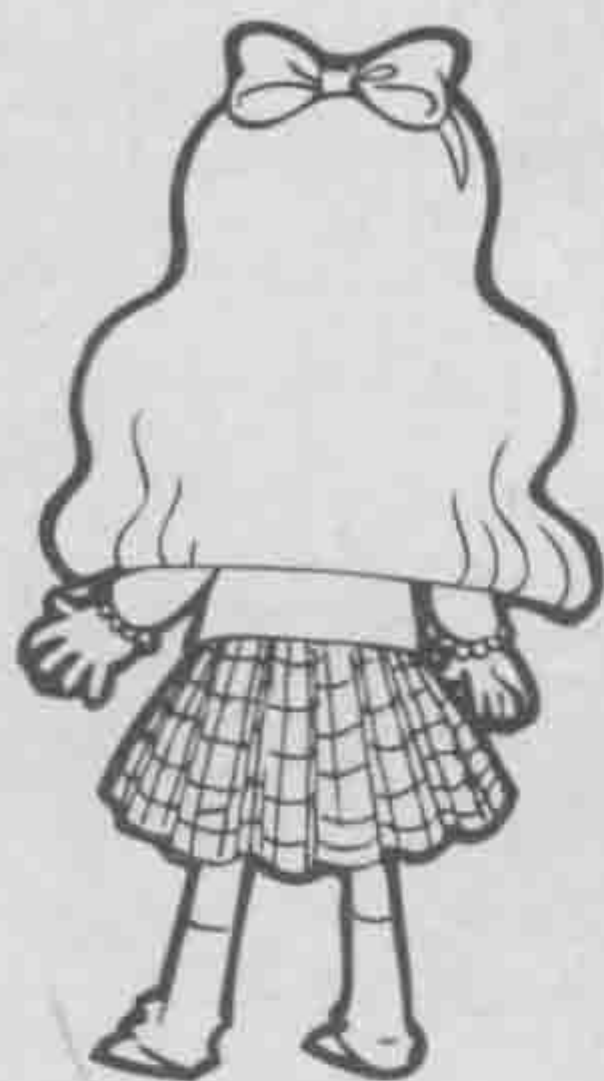

FILE 18
镜头十八

jiā zú mì mì
家族秘密

CHARLIE IX & DODOMO
THE VAMPIRE CEMETERY

顺着婷婷所指方向看去，大家惊恐地发现，十字架上吊着的耶稣式人像居然抬起了头，昏暗的光线下，正幽幽地俯看着他们！

“不对！”眼尖的婷婷急切地喊道，“那不是耶稣，是一个少年！”

三个男生立刻冲上前去，手忙脚乱地把缠绕在少年身上的铁链解开，赶紧把他扶了下来。

“小心、小心！”多多和扶幽扶着那少年，让他落在虎鲨



的肩膀上。

少年非常虚弱，浑身软得像面条，双腿几乎直不起来，手腕被铁链勒出了淤青。虎鲨把他背到地上，放他坐下休息。

“谢谢你们救了我，我叫艾斯。”虽然少年的处境十分狼狈，可他面对众人表现得彬彬有礼，充满了贵族公子的气息。

“艾斯？难道你就是贾士一直在找的艾斯·卡玛利拉？”多多一脸惊奇，同时心里生出一个大大的问号——

为什么他身为卡玛利拉家的少爷却被关在这种地方？

“是的，你们是谁？”艾斯从嗓子里发出虚弱的声音，“贾士他在哪里？”

“我们是 DODO 冒险队的成员。”多多豪气满满地回答了他的第一个问题，但在回答第二个问题时就没了气焰，“贾



士学长为了救我，被一群凶猛的藏獒围住了……现在，还没有他的消息……”

他飞快地瞥了眼艾斯，激动地说：“艾斯，你既然是卡玛利拉家族的少爷，那肯定能够指挥那些藏獒！快，我们背你过去，把贾士学长救出来！”

“对对对，我力气大，我来背你！”虎鲨蹲下身子，示意艾斯爬到他背上。

艾斯的眼中流露出一丝无奈，本就虚弱的身体不停地颤抖起来，艰难而悲愤地说：“那……那些藏獒是我的七位哥哥姐姐饲养的……我指挥不了它们！而且我的宠物小鹿哈鲁达，就是被它们咬死的！”

四人的心瞬间跌到谷底，贾士学长……要怎么办啊？

多多急得直跺脚。

而镇长坐在远处，不明所以地看着他们几人，半天没吱声。

一旁的扶幽想起了什么，插话道：“艾……艾斯，你……你们家族究竟发生了什么事？为什么镇子里的居民会莫名其妙地消失在你们家族的古城堡里？”

“其实整个事件，都起源于卡玛利拉家族的秘密。”艾斯闭上眼，重重地叹了口气，“你们都知道的吧，镇上的居民们一直都认为我们家族是吸血鬼家族……”

提到“吸血鬼”，小伙伴们既害怕又期待。

“事实上，在我们家族的历史上，的确出现了一些‘吸血鬼’！”

“真的有吸血鬼？”四人异口同声地惊呼。

艾斯缓缓地点头，用十分沉重的语气接着说道：“不过，我想问问你们，知道有一种病叫做‘卟啉症’吗？”

小伙伴们被搞糊涂了，不理解为什么艾斯突然提出这样的问题。

“这也难怪，这种病症比较少见，知道它的人并不多。”艾斯虚弱地笑了笑，“可是，这种可怕的病症却像恶魔一样缠上了卡玛利拉家族！得了这种病症的人，会有几种奇怪的症状。一是惧怕阳光。因为阳光会激发体内的毒素，吞噬掉人的肌肉和组织，所以，这种病人注定只能生活在黑暗里。其次，这种病人面容苍白，因为毒素会破坏体内的造血系统，引起身体长期贫血……再者，这种病人还被称之为‘不死之身’。”

“真的不死？”虎鲨有点羡慕，“那样跟人打架可是稳赢！”

“怎么可能会有真正的不死？”艾斯无奈地叹了口气，“由于毒素的作用，他们的耳朵和鼻子都被腐蚀，皮肤上也会布满疤痕，看上去格外苍老。在欧洲的传说中，长生不死的人常常会被描述为类似的样子，不了解真相的人，对此才有了‘长生不死’的印象。实际上，恰恰相反，他们的寿命通常都非常短。更可怕的是，在日常生活中，他们难免会接触到一些阳光……那些被激发出来的毒素就会把接触阳光的肌肉吞噬掉！而人的嘴唇部位皮肤很薄，很容易就被毒素吞噬掉，露出里面的牙齿和牙龈……接下来，毒素就会侵蚀牙龈，腐烂的牙龈看上去总是血淋淋的，难免会让人联想起吸食鲜血的



吸血鬼……”

“这就是吸血鬼的真面目？”小伙伴们恍然大悟，“这么说来，世界上并没有吸人鲜血的怪物，只有可怜的‘卟啉症’患者？”

“是的！在卡玛利拉家族的族谱中，每一代血亲里面，都会有这样的族人存在，他们被族人视为‘可怕的魔鬼’，活着只能住在阴暗的府邸里，死后不能埋进家族的坟墓，而是被偷偷藏入这座‘干棺礼拜堂’中。并且家族规定，任何患有‘卟啉症’的血亲，都不得继承卡玛利拉家族的分毫财产，并且要严格遵从隐藏着第七条戒律：共存！为了保全家族的名誉，有时他们必须屈服在人们恶意的嘲讽之下，否则就会受到毁灭性的惩罚！”因此为了溶入正常人的社会，卡玛利拉家族制定了“六条戒律”之外的第“七条戒律”。

“你们家族真是太无情了！本来患有重病的人就很可怜，你们却把他们孤立起来，还在他们受人唾弃的时候，不站出来帮助他们！”婷婷义愤填膺地跺着小皮鞋，突然她又想到什么，“那之前你对贾士学长说，卡玛利拉家族的人会把愚民埋在后花园……这难道是真的吗？”

“是的。”艾斯苦笑着说，“以前我们家族的先辈们并不知道‘卟啉症’，他们看到儿女的模样变得丑陋和恐怖，还以为受到了魔鬼的诅咒，因为害怕，才会制定出一系列的冷酷规定。”

说着，他难过地望了眼镇长：“但我没有想到的是，今天

同样的事情竟然再次发生了！”

原来，艾斯的七位哥哥姐姐是卡玛利拉家族中最出色的子女，但他们却是“卟啉症”的患者，他们因为特殊的相貌和怪异的习惯，既没有交到同龄的朋友，又不能得到长辈的关心，平日还受到别人的冷嘲热讽，所以他们非常憎恨身体健康的人！

“两星期前，他们将混有高浓度迷幻药的‘血腥玛丽’送给他们讨厌的每一个镇民和卡玛利拉家族的亲友，他们将所有人都关在这座恐怖的‘干棺礼拜堂’。我不知道他们要干什么，但那一定是非常可怕的事情！我现在以卡玛利拉家族的名义，请求你们帮助我，把居民们救出去！”艾斯起身，对着多多他们做了个请求的动作。

“好！我们大家赶快动手！”小伙伴们热血沸腾。

“嘭——咣——”一声巨响！

礼拜堂大门的门杠折断了，大门豁然敞开！

“贾士学长！”多多惊叫。

只见贾士身上的衣服被扯得稀烂，而他的身边围着七个身披黑斗篷的年轻人，走在最后的那个人怀里还抱着一个纸箱子。一群高大狰狞的藏獒紧紧跟在这群人身后。

领头的黑斗篷阴森森地对艾斯笑道：“亲爱的弟弟，为什么就不能乖乖等待我们为你创造美好的未来呢？”

说着，为首的黑斗篷从斗篷下露出了一支猎枪！黑森森的枪口冷冷地指向多多一行人！

艾斯的七位哥哥姐姐

艾斯有七个哥哥姐姐，他是老八，你可以根据以下条件，推算出这七个黑斗篷哪些是男性，哪些是女性吗？

A. 老大有三个妹妹；B. 老二有一个哥哥；C. 老三是女性，她有两个妹妹；D. 老四有两个弟弟；E. 老五有两个姐姐；F. 老六也是女性，她和老七都没有妹妹。



【正确的解答在152页，快去验证一下吧！】

答案：
Answer

Question 18 Lv. **B**
谜题十八 难度等级

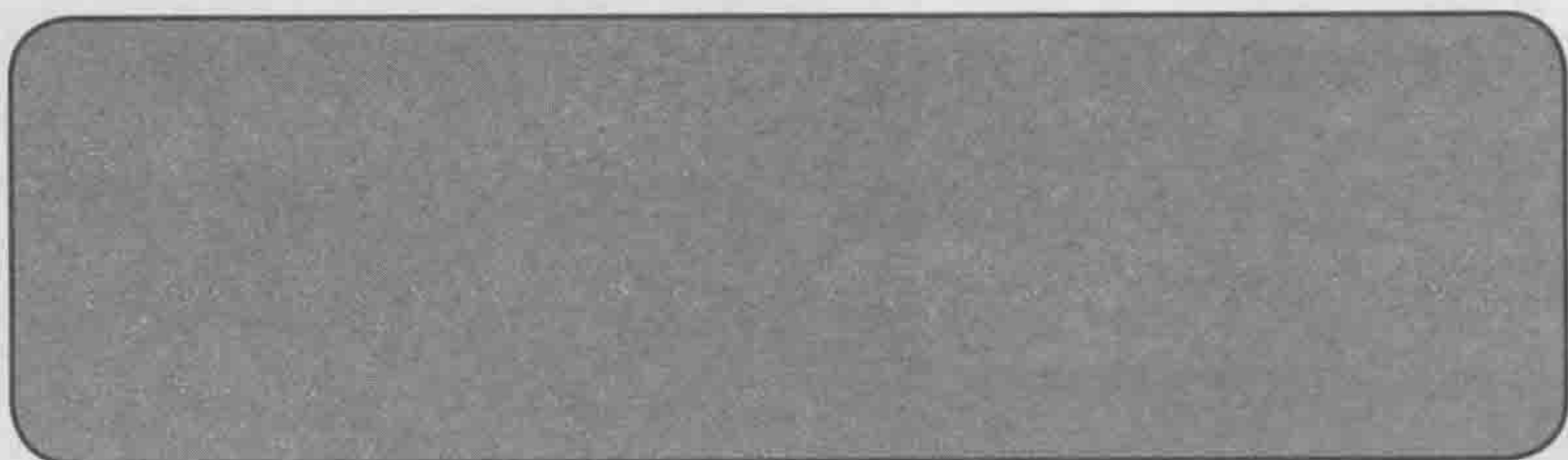

【怎么样,你答对了吗?后面还有更多谜题等你挑战呢!】

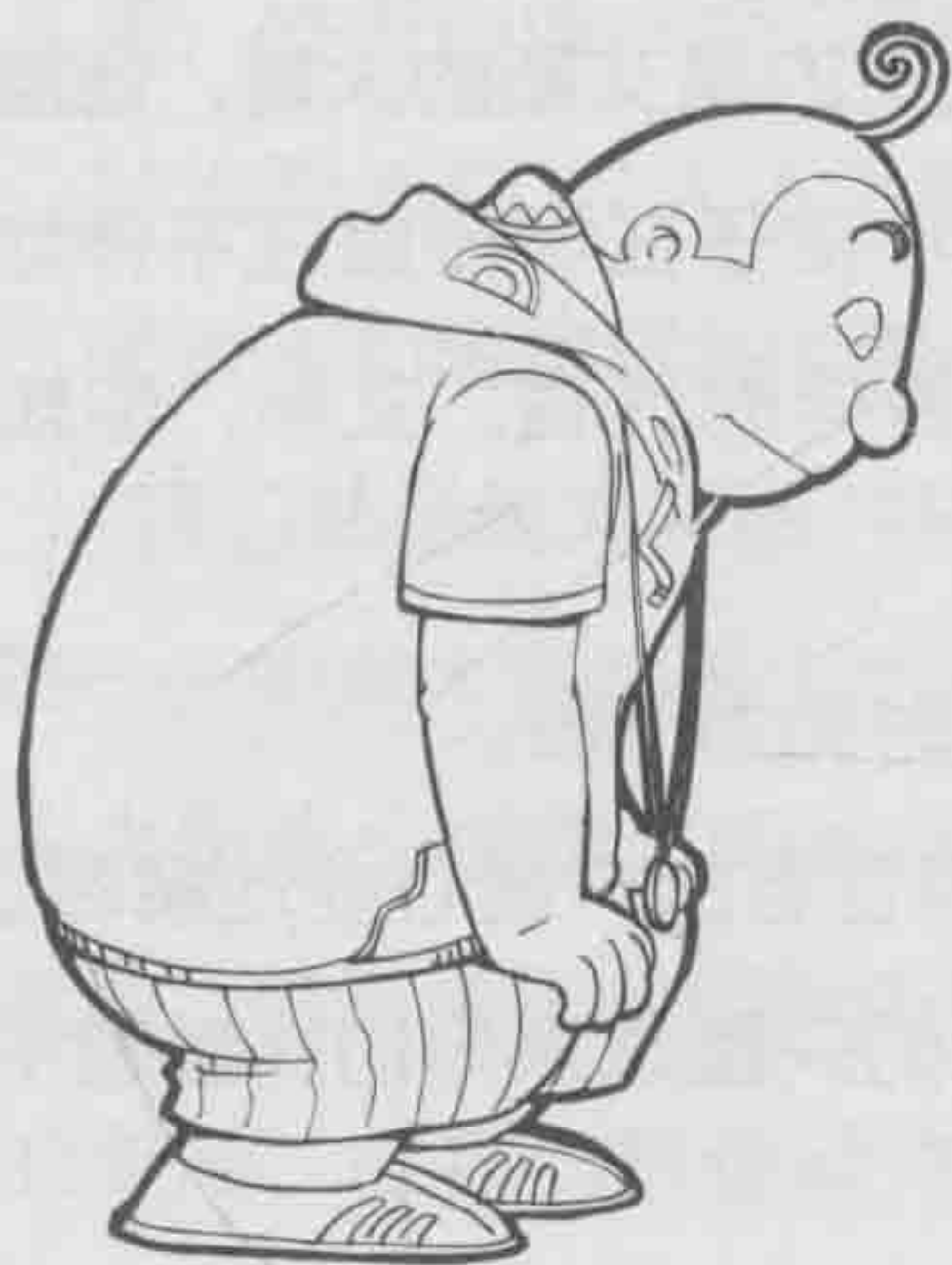

FILE 19

镜头十九

qī zōng zuì

七宗罪

CHARLIE IX & DODOMO
THE VAMPIRE CEMETERY

面对哥哥姐姐的枪口，艾斯的眼中没有丝毫畏惧，他冷静地说：“哥哥姐姐们，你们不要再执迷不悟了，快点放下枪，镇长一定会给你们悔改的机会。你们抓的那些人都是无辜的。”

“无辜？我们一直遵守着避世、领权、后裔、责任、客尊、弑亲、共存七条戒律。可是这些愚蠢的人却不停地触犯我们。单单拿‘领权’来说，他们在我们的领土里生活，接受卡玛利拉家族的荫蔽，不但没有心怀感激，反而把我们看做怪物，

把我们逼到小山坡上。甚至想占有我们最后的安息地——让卡玛利拉城堡成为影视基地。”领头的是艾斯的大哥，他露出一抹讥讽而悲戚的微笑，“他们的小孩子在学校里还不停地嘲笑我们，排斥我们……编造各种各样的谎言。艾斯，你知不知道你是在为一群罪人辩护！”

“这……”哥哥的话让艾斯一时无力反驳。

镇长局促不安地探出身子，用苍老的声音心虚地解释道：“影视基地的事情完全是误会，我们只是想跟你们商量能不能租用……”

“住嘴！”艾斯的大哥挑了挑枪口，呵斥道，“这里轮不到你说话。”

镇长立即躲到角落里，不停擦着额头上的汗水。

“艾斯，我们最亲爱的弟弟，执迷不悟的人是你。你怎么能跟那些愚蠢、贪婪又无情的家伙站在一起？”艾斯的二姐幽幽地看着艾斯，“虽然你跟我们有一点不同，但你不要害怕。我们会帮助你，让你变得和我们一样。来吧，回到我们身边来，卡玛利拉家族会接纳真心悔过的人！”

艾斯看看他们，又看看镇长，抽泣着说不出一句话。

婷婷咬着嘴唇小声说：“你们说的也有道理，的确，他们是做得不对……可是，你们把他们关在棺材里，会杀了他们啊！”

“放心吧，我们牢记这七条戒律，永远不会杀掉这些愚蠢的家伙。不然的话，也不会每天派人来给他们送食物！”艾斯



大哥双手张开，脸上带着祥和的微笑，“我们把他们‘请’到这儿来，是想创造一个‘没有孤独’‘人人平等’的世界。”

“‘没有孤独’‘人人平等’的世界？”小伙伴们疑惑地看着已经进入幻想世界的艾斯大哥。

“我们都是因为身患‘卟啉症’，被大家当做异类孤立起来。可是——如果大家都患上这种病症，就不会再有人孤立我们。”领头大哥将头缓缓望向捆绑过艾斯的十字架，脸上挂着幸福的笑容，仿佛真正的耶稣还被钉在那里，“‘让我们分享你那甘甜的血液，让我们带你徜徉在永生之河，让我们共同陷入万劫不复的黑暗世界’，这是多么美妙的台词啊！”

“你……你们……都疯啦！”艾斯泣不成声。

“无知的借口！”被围在艾斯哥哥姐姐中间的贾士，轻蔑地扫了他们一眼，冷笑道，“你们自己没有触犯七条戒律吗？第六条，弑亲，你们对自己的弟弟下毒手。第七条，共存，你们根本不试着跟镇里的居民相处，而是一味地怪罪别人。真的是幼稚到极点！”

“你错了。第一，我们没有杀掉艾斯，第二，是其他人先拒绝与我们共存的。”艾斯大哥拉下了脸，把贾士推到艾斯二姐面前。

艾斯二姐高高举起针筒，就要往他的手臂上扎去：“贾士，你为我们的弟弟出头，卡玛利拉的成员都很感动，为了表示感谢，你会成为我们的第一个同类！”

“不要！快放开他！”小伙伴们同时冲了上来。

艾斯大哥把猎枪的枪口往上一挑，撞针发出“砰”的一声，枪口直直地对准了多多的额头。

“滚开，碍事的小家伙！”

贾士大吼一声：“让他们走！他们和这件事无关！”

大伙儿急得快哭了：“贾士学长！”

“别叫我，我不认识你，你们快滚！”

“你总该认识我吧。”艾斯走到哥哥面前，他将多多推到一边，流着眼泪把头抵在枪口上，眼睛却看着伤痕累累的贾士，“我是你最好的朋友艾斯，我绝对不会让其他人伤你一根毫毛。”

“艾斯，懦弱的你竟然也敢反抗了？”艾斯大哥大笑起来，“别以为我真的不敢杀你！”

艾斯闭上眼睛，痛苦地哽咽道：“杀了我，你就彻底违反了第六条戒律，族人也不会放过你。”

“好！”艾斯大哥慢慢地把手指伸向扳机，“这是你逼我的！”

“不要啊！”小伙伴们和贾士齐声尖叫，婷婷捂住眼睛，早就哭成了泪人。

危急时刻，一个熟悉的十分有魄力的声音响起了——

“你们这群不知死活的臭小鬼！都在这里干什么混账事！”

艾斯大哥吓得手一抖，猎枪立即掉落到地上。艾斯二姐也僵住了，拿着针筒的手停在半空。



多多、贾士和艾斯禁不住一愣：“咦……玛格丽特……老太婆？”

艾斯的哥哥姐姐们转着脖子四处张望，脸上竟然露出了慌乱的表情！

“是、是……玛格丽特老师吗？您……您好！您在哪？”领头大哥颤声问道。

他们也曾经是玛格丽特老太婆的学生，对她的恐惧完全来自内心的深处！

一道瘦削高挑的身影出现在礼拜堂的门口，奇怪的是，他的旁边，竟然站着一条带着领结的小贱狗！

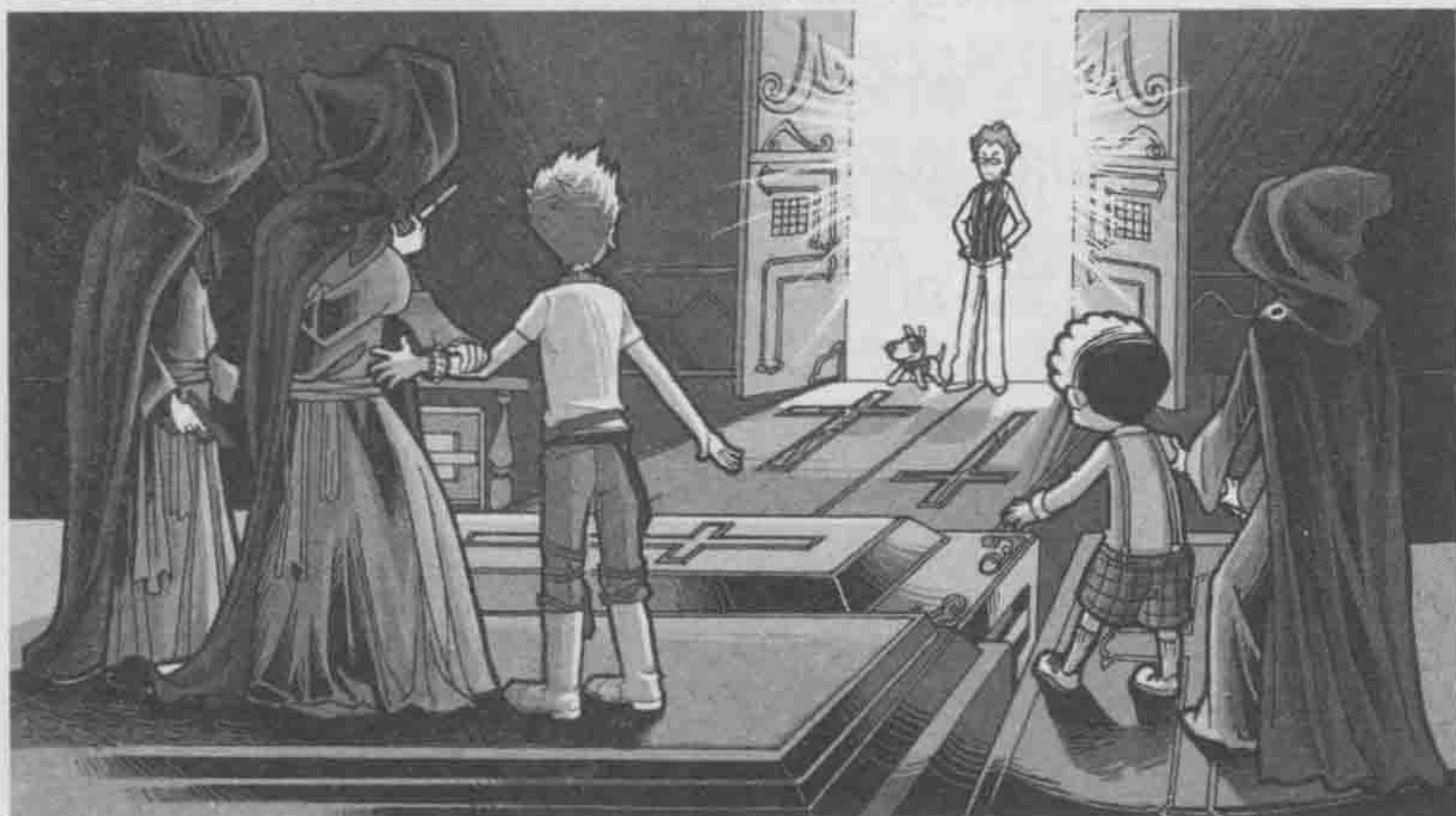

“哈根！”艾斯大哥皱着眉头，“玛格丽特老太……老师呢？”

四个小伙伴也仔细观察了一圈，并没发现有什么陌生的老太婆出现啊！

“难道是查理在模仿老太婆的声音？”多多悄悄对婷婷咬

耳朵。

“你们……赶快把他们放掉！”那老气横秋又霸气十足的声音再次响起！

众人赫然发现，那个发声的人竟然是管家哈根！

“哈根！你为什么冒充老太婆来吓唬我们？你什么时候会模仿她的声音？”艾斯大哥气得直瞪眼！

哈根的眼中满是泪水，哀叹道：“没有玛格丽特老师，就没有现在的哈根！”

原来哈根年少的时候，家境贫困，为了给生病的母亲治病，跟街头的小流氓成天混在一起，他练习了能够模仿各种人说话声音的特技，骗取了很多钱财。但是玛格丽特老太太没有把他送进少管所，而是每天一顿打骂，逼他一边干活一边学习，直到后来，小混混哈根考取世界著名的学府，成为卡玛利拉伯爵世家的管家。

哈根泪如泉涌地说：“其实，玛格丽特老师半年前就因病去世了，她临终前最放心不下的就是你们七个孩子！她说，你们拒绝任何人的关怀，永远只记住人性丑恶的一面，她害怕你们会走到歧路上，所以临终前拜托我，一定要照顾好你们！不错，打电话给贾士的，还有写下那封信、把密码钥匙交出去的，都是我！”

大伙儿这才彻底明白了整个事件的真相！

“什么?!”贾士和艾斯泣不成声，“原来玛格丽特老师



她……”

“我原本希望借助艾斯少爷最好朋友的力量，让你们走到正路上去……但是你们依旧执迷不悟，还犯下大错！”哈根擦了擦眼睛说，“少爷小姐们，我已经打电话报警，警察很快就要来了，请你们不要再这样下去了，这个世界上曾经有一个人，至死都还一直关心着你们啊！”

艾斯大哥眼睛红了，过了一会儿，他突然放声痛哭起来：“玛格丽特老师的关心有什么用，她不能代表镇上的居民，不能代表这个世界上更多的人。我们还是游走在这个社会边缘的怪物，既不是神，也不是魔鬼，更不是人……谁来告诉我们，我们究竟是什么……为什么我们要承受这样的命运？”

“哥哥，不要被这些蠢民的谎言迷惑啊！”艾斯二姐大叫道，“既然玛格丽特老师已经死了，就没人能阻止我们的计划了！”

说着，她指挥身后的獒犬对着哈根扑了上去！

查理一下子蹿到多多身前，扯着蝴蝶结变声器，模仿多多的声音说：“别白费心机了，那些大狗不会听你们的了！”

“咕咚——咕咚——”

果不其然，转眼间，那些凶猛的獒犬嘴角泛起白沫，一个个都趴伏在地上，昏昏欲睡。

“你们没有想到吧？扶幽新研发出来的饼干里面，混有高浓度的犬类诱导剂和安眠药，像藏獒这种体重的犬类，只要吃上一点，就会出现严重犯困的迹象！那袋饼干被贾士捡到

后，通通喂给了你们的宠物！”

查理得意地挑挑眉头，对着多多龇牙一笑。

“太好了……总算派上了用场……”扶幽满足地眯起眼睛。

“我们失败了！”艾斯大哥失神地跪拜在地，脸上满是泪水。

“不，大哥，我们不会失败！永远不会！”气急败坏的艾斯二姐拾起试剂针筒，扑向离她最近的婷婷。

“看本大爷的绝招，嘿！”虎鲨猛地跳出来，一头撞上她的肚子。

艾斯姐姐立即腾空而起，飞到半空，“咚”地撞到了一具棺材上，两眼一翻，晕了过去。

与此同时，礼拜堂外面响起了“呜呜”的警笛声——
战斗终于结束了！

Question 19

谜题十九

Lv.

B

难度等级

孤独的心

艾斯是个孤独的孩子，很少有朋友愿意和他一起玩，只有小学的时候，有三个同班同学愿意和他聚会，但是他们各有各的生活习惯，甲说：“我晴天和雨天都是可以聚会的，但是我下雨天绝不出去。”乙说：“我阴天和雨天都是可以聚会的，但是晴天我都有事要做，不能聚会。”丙说：“雨天聚会的话，我是可以参加的，但是阴天绝对不去。”搞到最后，直到小学毕业，他们三人才有机会和艾斯聚会了一次，请问他们是在什么时候、什么地方聚会的呢？



【正确的解答在162页，快去验证一下吧！】

答案：
Answer

Question 19 Lv. **B**
谜题十九 难度等级

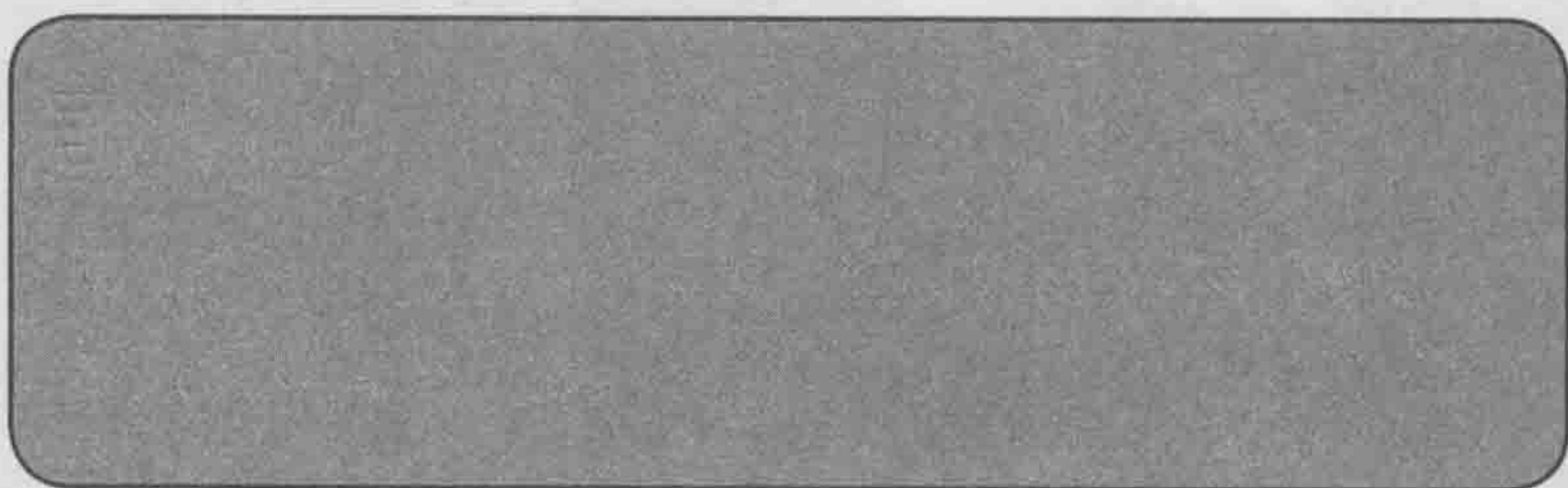

【怎么样,你答对了吗?后面还有更多谜题等你挑战呢!】



FILE 20
镜头二十

zèng lǐ

木春菊的赠礼

CHARLIE IX & DODOMO
THE VAMPIRE CEMETERY

吸血鬼城堡事件终于圆满结束，西利亚小镇的居民们被警察安全救出了“干棺礼拜堂”。

“还好，他们只是有点营养不良，另外，有一段时间没有受到阳光照射，所以身体有些虚弱，相信他们很快就能恢复过来。”警察们带来的法医给居民们做了全身检查，得出一个不算太坏的结论。

“我们也有错，如果不是我们把他们当做怪物，如果不是我利欲熏心地答应电影厂商，硬要和卡玛利拉家族商谈古堡

的事情……也许……不会发生这样的事情……”镇长老泪纵横，郑重地向艾斯做出保证，“出于尊重玛格丽特老师的缘故，西利亚小镇的居民们最终决定，不起诉卡玛利拉家族的七个孩子。”

艾斯仿佛没有听到似的，静静地摇了摇头，用力抱住贾士，然后对多多他们挤出一个虚弱的笑容：“如果世界上像玛格丽特老师和你们这样的人多一点就好了。”

小伙伴们被深深地感动了，他们决定要永远记住在这里发生的一切。

一星期后，爆炸性的消息见报了！

艾斯决定把城堡改建成吸血鬼公馆，并且宣布要免费对外开放！

但是在公馆正式运营前，必须有一群能提建议的参谋——除了DODO冒险队，还有谁能担此殊荣？

“这幅画不好看，扔掉！”

“那个雕塑太吓人了，扔掉！”

“窗帘太厚重了，扔掉！”

虎鲨一进城堡就不停地说话，还以为自己是室内设计师。哈根紧紧皱着眉头，恨不得把这个小鬼给甩掉！

艾斯的精神恢复得不错，微笑着和几个孩子聊天：“哥哥姐姐们的事让我感悟颇深，其实不能完全怪镇上居民，也不能完全怪他们。大家之间只是缺乏沟通和交流，所以才产生



了那么多的误解。我现在才知道，要做到第七条戒律‘共存’的第一步，就是不能把自己的心孤立起来，要勇敢地让他人认识真正的你。”

“所以你开放这个公馆，让镇民知道你们并不是吸血鬼。”贾士捶了捶艾斯的肩膀，朝他挤眉弄眼，“你现在看上去比过去有出息多了！”

艾斯腼腆地垂下眼睛，轻声道：“谢谢你的夸奖，我也会让他们知道‘卟啉症’不会传染，‘卟啉症’患者并不可怕。”

“对了，艾斯哥哥，那块三百年前的墓碑是怎么回事？”事件结束后，多多对几个未解的疑问还耿耿于怀。

艾斯挺起胸脯，自豪地说：“卡玛利拉家族的第一代伯爵正好和我同名，他的封号是‘贵公子 艾斯·卡玛利拉’，也正好有七个哥哥姐姐，所以家族的长辈总是希望我能够向他学习，言行尊贵端庄，为人亲善友爱。”

“哦！原来那块三百年前的墓碑是你的先祖留下的！”小伙伴们恍然大悟。

“那面预言魔镜是怎么一回事？”多多继续追问，“它真的会提示过去和预示未来吗？”

“预言魔镜？”艾斯疑惑地眨眨眼睛，“什么预言魔镜？”

多多连忙将小鹿哈鲁达和预言魔镜的事情详细地说了一遍。

“哦，那是艾斯祖先的遗物。”艾斯爽朗地笑了起来，他把大家领入一个微机房，指着上面的监视屏，解释说，“他在

卡玛利拉庄园的荆棘丛中安装了无数面镜子，战争时期，用于观察有没有乱军闯入庄园，后来庄园的警卫就在此基础上安装了监视器。你们在魔镜上看到的，其实是监视器所拍摄到几个小时前、甚至是几天前的景象。”

“原来是这样啊！”孩子们转念一想，又觉得不对劲了，“可是……为什么会有贾士被吸血鬼钉死在棺材里的镜头呢？”

“还有这样的画面？”艾斯觉得非常奇怪，他坐到电脑旁边，把当时的景象调了出来，“不对哦，那个贾士年纪看上去要小了很多呢！”

贾士总觉得眼前的一幕有些熟悉，却又说不出在哪里见过。

艾斯盯着那片昙花园若有所思。忽然，他回过头，望着贾士认真地说：“你还记得我们是怎么认识的吗？”

贾士想了会儿，无所谓地耸耸肩：“不记得了，但肯定不是在图书馆。”

艾斯淡淡地笑道：“我也不记得了……可这片昙花园我认识，它就在学校北山谷里面，那里曾是卡玛利拉府邸三百年前的原址，卡玛利拉府邸的荆棘路、府邸的格局，还有门前的该隐雕像，都是按照那里的摆设来建造的，我们要不要一起去看一看？”

“还有一座同样的城堡？”小伙伴们很是讶异。

“那座城堡里会有宝藏吗？我可一直想找到吸血鬼的宝藏啊！”虎鲨不满地嘟哝道。



“去看看不就知道了！”贾士迅速地把艾斯推出了门，“走，我们现在就出发！就算那里什么都没有，我相信艾斯也会埋点玻璃球、琉璃石之类的东西，满足小家伙们的探宝欲。”

他们跟随艾斯来到北山谷的昙花园，管理员大叔迎了出来，带他们一路参观。

那里果然和卡玛利拉府邸一模一样，只是多了一片雪白的昙花丛，而那些出现在“预言魔镜”里的恐怖人脸，竟是一些经过风化的白色石膏像，它们散落在花丛中，隔一段距离来看，像是融合到了一起。

“哼，原来就是这破东西！”为了泄愤，虎鲨一脚踢在半尊石膏像上，结果反倒痛得抱住腿嗷嗷直叫！

“我刚来时，也有被吓到过。”管理员笑着回忆道，“以前这里是西利亚国际小学戏剧社的彩排地点。因为花丛里面有很多恐怖的石膏像，所以学校里有些捣蛋鬼就上这里玩‘追杀吸血鬼’的游戏，但那群臭小鬼经常被自己人吓得哇哇乱叫……”

管理员刚一说完，贾士的脸色忽然就黑了，他仿佛想起了什么重要事情似的，拉着艾斯就要往花园外面跑：“啊……我……我想起是怎么回事了……这里没什么好调查的……我们……我们还是赶快回去吧！”

小伙伴们觉得他的表现非常可疑。

“贾士学长！”四人一狗立刻围了上去，不肯让他离开。

管理员还沉浸在回忆中，好笑地说着：“对了！我记得，有一次，那群孩子找了一个胆子很小的一年级小学生扮演吸血鬼，结果他演到一半就吓得大声尖叫起来，搞得那个负责摄影的孩子把手里的DV都丢掉了，最后还是我把他们当时录制的光碟寄到他们家里的呢！对哦，那个录DV的小学生好像是个贵族，是哪个家族的伯爵吧……还有那个演吸血鬼的胆小鬼学生……”



贾士听到这里脸刷的一下红了。

管理员的目光突然转了过来，他一看到贾士，就像触电般大叫起来：“啊……啊……他跟你长得好像！”

“哈哈哈哈！”小伙伴们哄堂大笑，就连查理也瞪着圆溜



溜的眼珠子，笑得好奸邪。

原来，贾士觉得荆棘路眼熟，是因为他之前走过北山谷的荆棘路，看到过卡玛利拉府邸的原址啊！

而“预言魔镜”上面，之所以会显示出贾士被吸血鬼杀死的画面，是因为管理员把当时的DV光碟寄到了艾斯家，艾斯的家人肯定最近偷偷播放过那段录像，恰好被监视器拍了进去。

艾斯恍然大悟：“贾士，原来这就是我们初识的真相，当时的你和现在区别蛮大的，我完全没有记起来当时那个胆小鬼是你。”

“没有想到，我们英明神武的贾士学长，以前竟然是个胆小鬼！”多多阴阳怪气地说。

贾士恼羞成怒，一把抓住他，掐得他直翻白眼：“墨多多，你敢对学长讲这样的话，活得不耐烦了是吧？”

其他人却笑得前俯后仰，贾士恨不得一人一脚，把他们都踢昏过去算了。

“贾士，这里的事情结束了，你记得以后要经常来看我。”唯独艾斯保持着贵公子的优雅仪态，挥手让一名仆人抱来一只大箱子，扭头对多多他们说：“这是我送给你们的礼物，请笑纳。”

“哇，是什么东西？吸血鬼的宝藏吗？”虎鲨兴冲冲地接过来，可是打开箱子一看，胖乎乎的脸立即青了。

“虎鲨，是什么？快让我们看看！”三个小伙伴好奇地凑

过去——

妈呀！满满一箱子装的都是酒瓶，酒瓶里盛满红红的液体！

“血腥玛丽！”孩子们还记得那入口的奇异味道，一个个哭丧着脸拒绝，“谁要啊！”

“哎，你们等等！”管理员拍了拍脑袋，“瞧我，真是健忘！你们是贾士和艾斯吧？要不是听你们说到礼物，我都快忘了。玛格丽特老师说过，如果有一天，艾斯和贾士有胆子再回来这里的话，就能得到她准备的一份象征勇气的礼物，但是要答对谜题才能得到！”

“什么礼物？会不会又是血腥玛丽？”一说到礼物，小伙伴们就有些怕了。

“放心吧，绝对是个意外的惊喜！”

管理员把大家带到“干棺礼拜堂”，指着礼拜堂顶端的十字架说：“十字架上共有25颗宝石，你们可以从十字架上取走两颗宝石，但是必须保证，剩下的宝石无论是从左往上数，从右往上数，还是从上往下数，都必须仍旧是13颗宝石……”

Question 20

谜题二十

Lv.

B

难度等级

巧取宝石

礼拜堂里面有着一个镶着25颗宝石的十字架，管理员说：“你们可以从十字架上取走两颗宝石，但是必须保证，剩下的宝石无论是从左往上数，从右往上数，还是从上往下数，都必须仍旧是13颗宝石。”请问该怎么取走宝石呢？

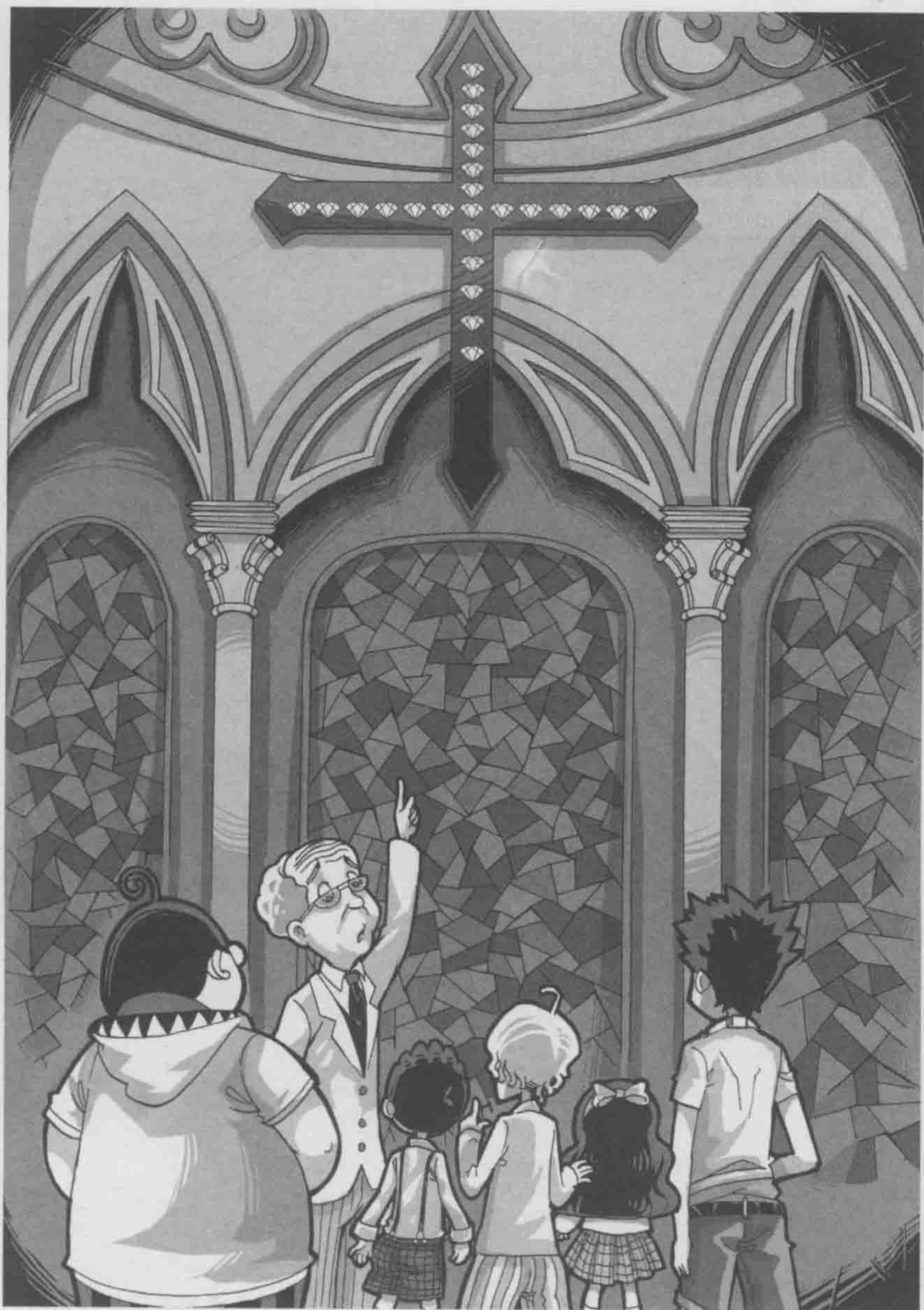

【正确的解答在172页，快去验证一下吧！】

答案：
Answer

Question 20 Lv. **B**
谜题二十 难度等级

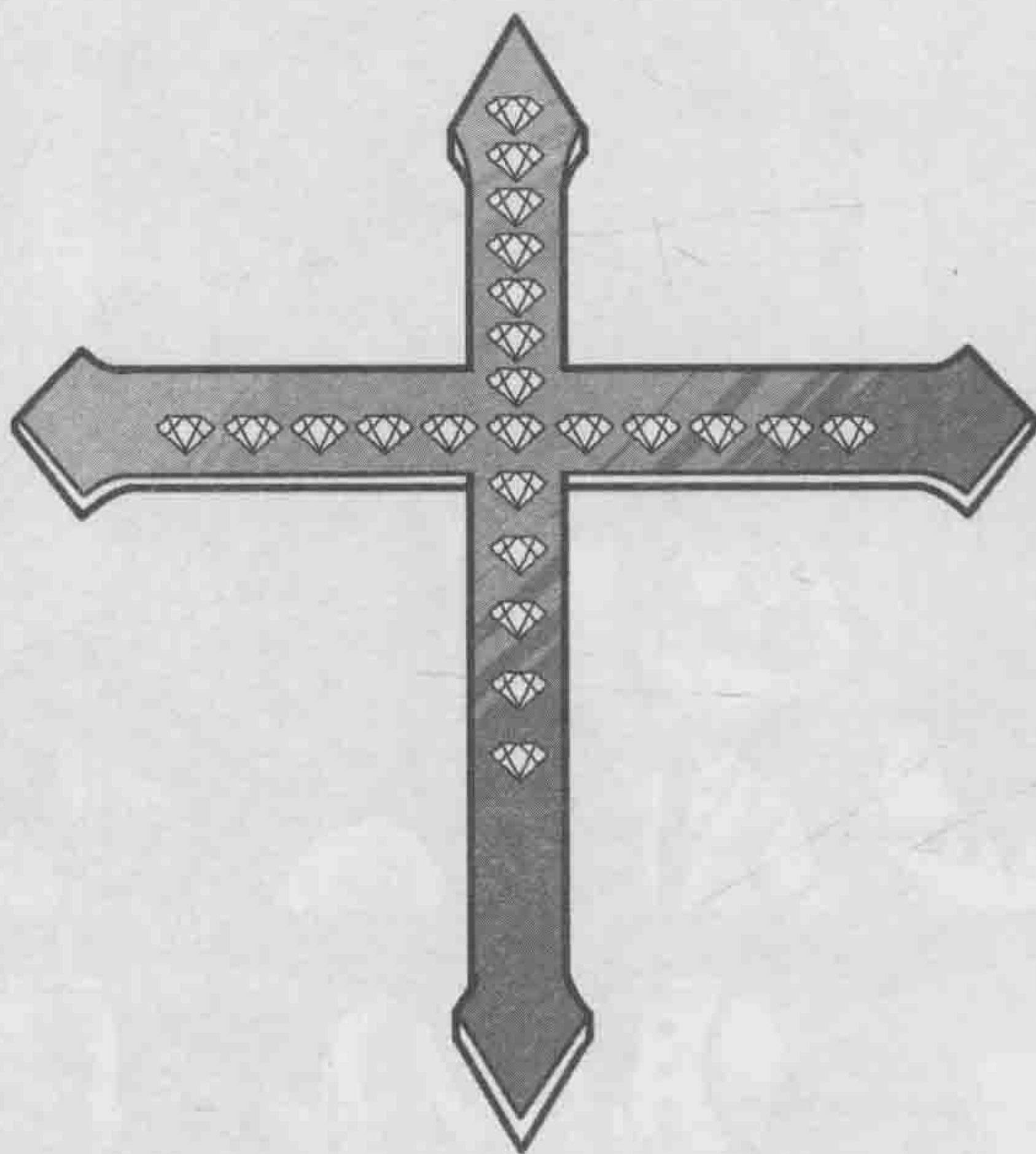
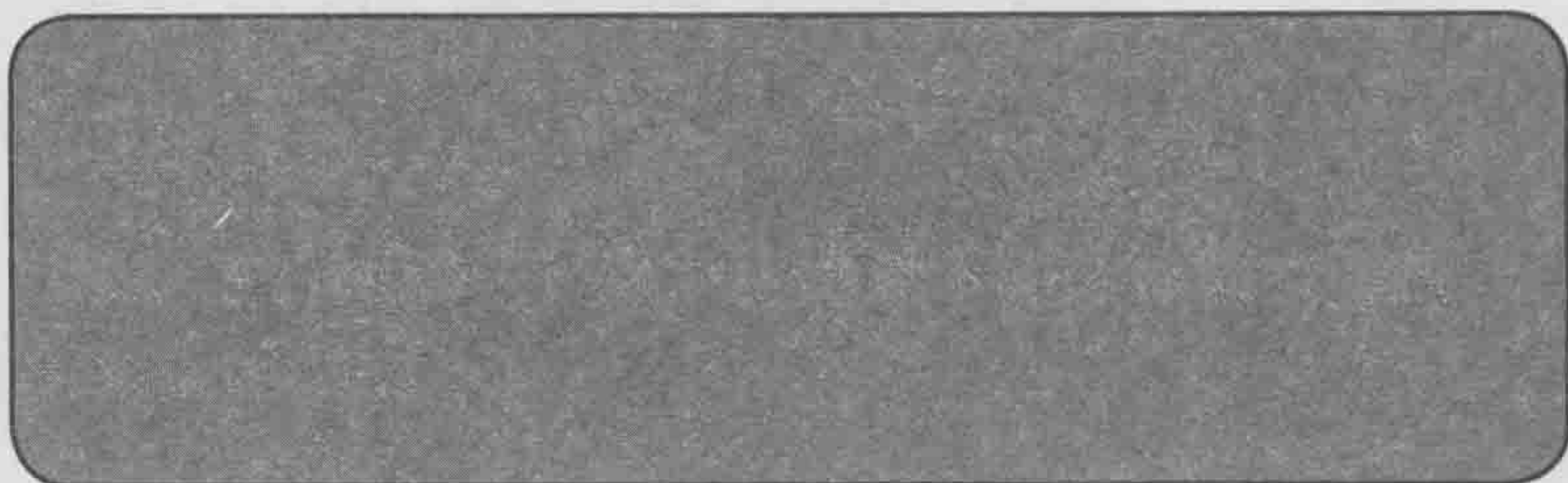

【怎么样,你答对了吗?后面还有更多谜题等你挑战呢!】



“这也太简单了吧！”

还没等管理员说完，婷婷和贾士就同时报出正确答案。针锋相对的两个人看了对方一眼，轻轻地叹了口气，然后不约而同地笑了起来。

“贾士学长，你很厉害。”

“四年二班的尧婷婷班长，你也不赖。”

“完全正确！”

管理员从十字架中取出一个古色古香的檀木盒子！

“这是什么？里面装着什么宝贝啊？”这个盒子看起来价格不菲，虎鲨连口水都淌出来了，“还真是个意外的惊喜啊！”

“不，这里面是象征希望和勇气的木春菊徽章！那是玛格丽特送给自己每个学生的毕业礼物！”贾士止不住地落下泪水，他和艾斯一起伸手接过盒子，低声感慨：“直到现在，我才明白玛格丽特老师当年的心意啊！”

多多四人看着盒子里的木春菊徽章，感觉自己好像也和玛格丽特老太婆认识很久了一样，严厉而亲切。

查理暗自感慨：原来，世界上真有这样奇妙的恶魔老师啊！

——【第六部完】——

CHARLIE IX PRODUCTION COMMITTEE

注意喽! 这可是只有协会干部才看得到的哦, 现在独家开放!

「世界冒险协会」

档案编号:
A37547662

谜境等级
Level 3

团队名称: **DODO冒险队**

谜境地:
西利亚小镇卡玛利拉家族府邸

成员属性

探索者 (1名)

破谜者 (4名)

头像



名字

查理九世
(CHARLIE IX)

墨小侠
(DODOMO)

尧婷婷
(TINY)

胡沙
(FATSHARK)

扶幽
(TAYLOR)

个体属性

使命

好奇

知识

勇气

创造

个体分析

① 队伍中实质性的领导人。
② 作为探索者不算最优秀, 需要进一步累积经验。

① 绰号“问题多多”, 本身问题更多!
② 脑子灵活, 善于挖掘核心问题。

① 队伍中唯一的女生, 时常同情心泛滥。
② 很细心, 能恰当调节队伍行动时的节奏。

① 绰号“虎鲨”, 口头禅“本大爷”, 性格霸道。
② 体形壮硕, 适合“保镖”的角色。

① 讲话容易结巴, 做事慢腾腾。
② 富有创作力, 能为队伍提供技术支持。

机密档案大公开

任务性质：(请选择，可复选，可单独列示)

- A.破谜 B.遗迹探索 C.搜寻宝藏 D.珍兽保护 F.探索未知领域
G.赏金类 H.其他 _____

任务描述：被同校学长诱哄，以寻找吸血鬼为由，出发至卡玛利拉家族领地 → 遇见奇怪的送葬队 → 与管家哈根和小女佣打交道，借住卡玛利拉府邸 → 夜遇袭击，分散逃命，集合至后花园的礼拜堂，发现艾斯 → 度过险情，解救出西利亚小镇的镇民们。

任务合作者：1.“贵公子”艾斯的七位哥哥姐姐 2.“吸血鬼公馆”的管家哈根

任务合作者：育林小学六年级生贾士

任务完成度：85%

本次分值：+45分

理由

经过协会内部判断，冒险队处理整个事件并非站在第一主导者的位置，但起到了最佳的协助性，因此基本满意。

积分累计：+230分

0-25分 适合谜境等级Level 1

25-50分 适合谜境等级Level 2

50-75分 适合谜境等级Level 3

75-100分 适合谜境等级Level 4

100-120分 适合谜境等级Level 5

120分以上 超越谜境等级 极秘任务

备注：
一评分标准一

但凡违反世界冒险协会的法则，依情节恶劣度，可采取：

- 1、扣分制(不设下限)；
- 2、降级制(直到开除协会学籍)；
- 3、严重程度至不可挽回者，吊销协会颁发的一切资格认证与执照，终生不得再加入协会。



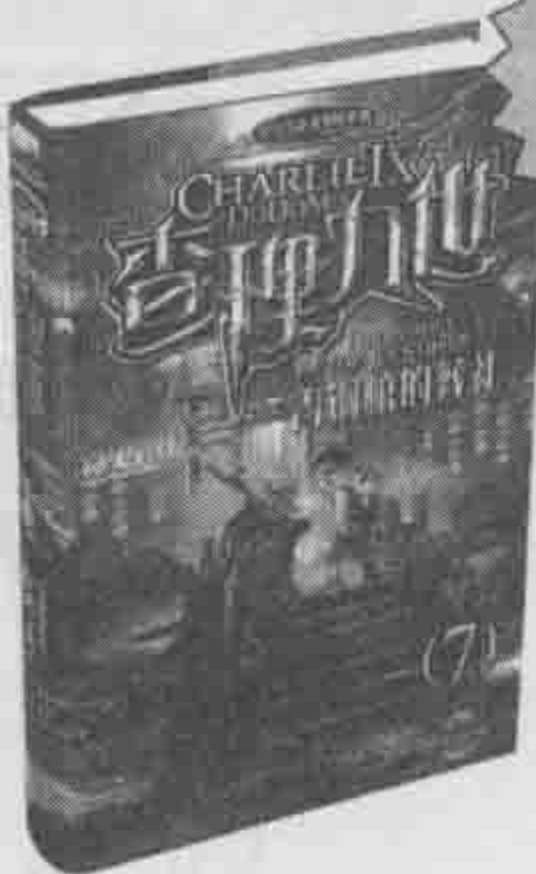

下册
预告

CHARLIE IX & DODOMO 查理九世

第七册

《青铜棺的葬礼》

“来喝一碗热汤吧……呵呵……呵呵……”

这是梦吗？豪华社区里居然有一座叹息桥，桥上的老婆婆正对小伙伴们挥手！



天啊，有怪物！虎鲨的“车技”能否令他们脱离险境？



『不一样，他们和我们不一样！』

快来帮我们！！

夜晚的老街上，无数提着青色灯笼的怪人呐喊着『重生』。

黑暗的大门就此打开，他们还有逃跑的机会吗？绝对不容错过的极度惊险！还等什么，快来开启勇者之路……





Dodomo



Charlie IX



墨多多与查理九世

超级大侦探教室

Super Detective Classroom

密室寻宝，险境求生，
观察力、逻辑推理能力、判断力，缺一不可。
接受挑战吧！
下一个冒险王，就是你！



PLAYTIME ▶▶▶

- 01 玩转脑细胞 178
- 02 游戏总动员 188
- 03 查理谜语大全 192



超级大侦探教室
Super Detective Classroom



脑玩
细转
胞

CASE 01. 奇怪的司机

交通规则明确规定，当行人在过马路时，车辆都必须停在人行横道后面。但墨多多等人乘坐的巴士司机却做了奇怪的事情。在交叉路口还有行人过马路时，司机却全速冲向人群中，而站在旁边的警察完全无动于衷。你知道这是为什么吗？



司机也是行人，此时他没有开车。



超级大侦探教室
Super Detective Classroom



玩
转
脑
细
胞

CASE 02. 比赛

虎鲨、墨多多、扶幽、婷婷赛跑，一共比赛了四次。其中虎鲨比墨多多快的有三次，墨多多比扶幽快的也有三次，扶幽比婷婷快的也是三次，婷婷比虎鲨快的次数也有三次。请你推测下，在哪几次比赛中，婷婷会比虎鲨快三次？



在第2、第3、第4次比赛时，婷婷会比虎鲨快。
假设虎鲨为A、墨多多为B、扶幽为C、婷婷为D。而比赛名次分别为1、A/B/C/D
2、B/C/D/A 3、C/D/A/B 4、D/A/B/C，那么在第1、3、4次中A比B快，第1、2、4次中B比
C快，在第1、2、3、4次中D就比A快。



超级大侦探教室
Super Detective Classroom



玩
转
脑
细
胞

CASE 03. 谁说对了

DODO冒险队迎来一个漂亮的女客人，多多几人开始悄悄地猜测这个女客人的年龄。

多多说：“她不会超过25岁。”

婷婷说：“她不会超过30岁。”

扶幽说：“她绝对在35岁以上。”

虎鲨说：“她的岁数在40岁以下。”

查理说他们中只有一个人说对了，你知道是哪位吗？



虎鲨。



超级大侦探教室
Super Detective Classroom

CASE 04. 环保

为了提倡环保，墨多多的妈妈规定，查理和墨多多用三张糖纸可以换一块糖。墨多多有24块糖，吃完后他可以换多少块糖呢？

玩
转
脑
细
胞



11块。因为，吃完24块糖后，糖纸可以换8块糖，8块糖吃完后又能换2块糖，这2张糖纸加上原本的1张糖纸又能换1块糖哦。



超级大侦探教室
Super Detective Classroom



脑玩
细转
胞

CASE 05. 推算日期

墨多多发现日历牌已经三天没有人翻了，就一次翻了三张。他发现，这三张日期加起来，得数恰好是33，可是当月只有30天。你能猜到今天是几号吗？



13



超级大侦探教室
Super Detective Classroom



脑玩
细胞
细转
胞

CASE 06. 林女巫的考试题

还记得《恐怖的巫女面具》里的林老师吧？墨多多说，当她出考题的时候才会变成真的女巫哦。今天林老师给墨多多等人出了100道选择题，做对得1分，错了或者不做扣0.5分。结果婷婷得了91分，你能算出她做错或者没做的题目有几道吗？

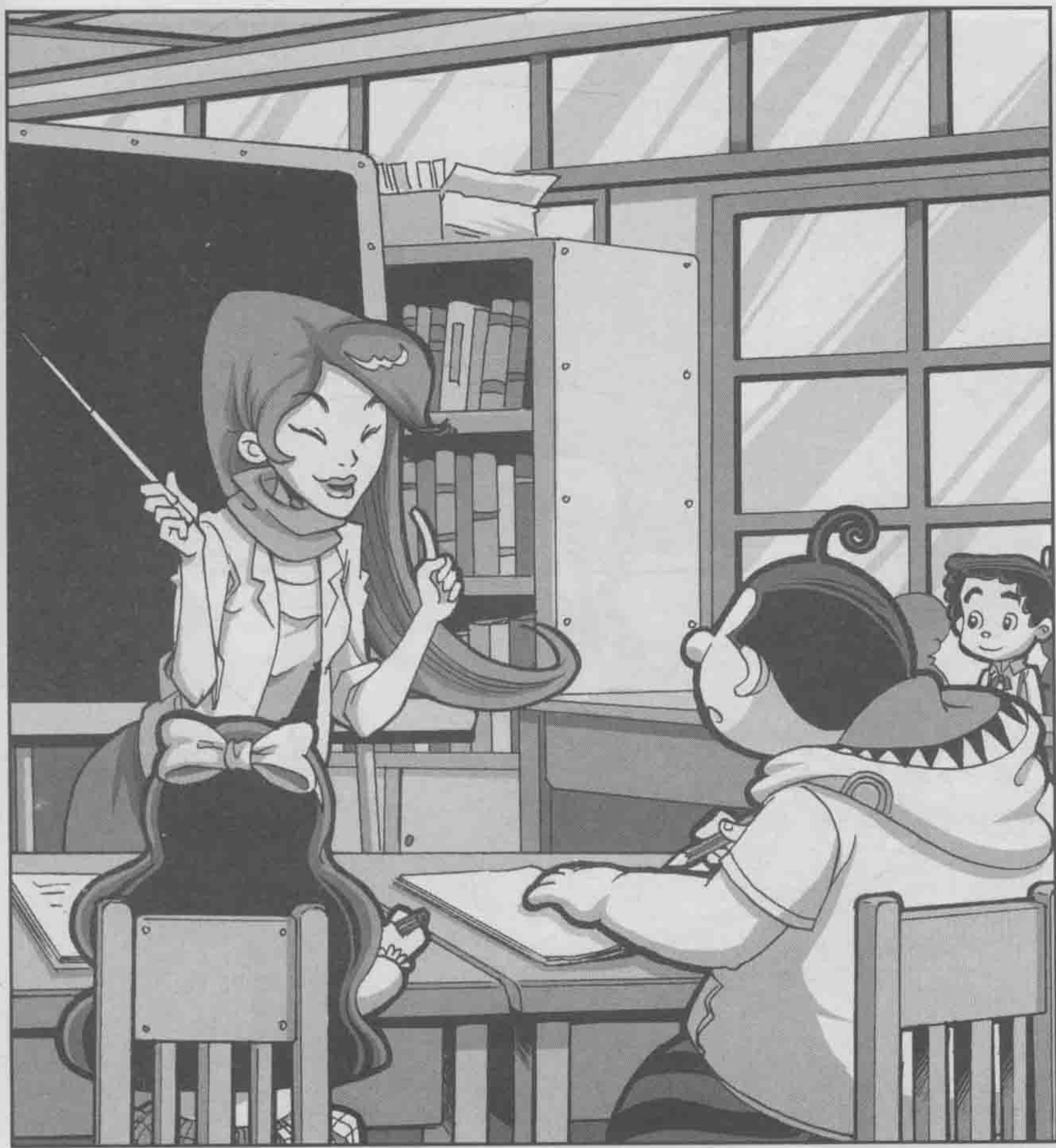

6道。假设做错或做错的题为 X ，则做对的题为 $100-X$ 道。列式 $(100-X) \times 1 - 0.5X = 91$ 算出 $X=6$ 。



超级大侦探教室
Super Detective Classroom



脑玩
细转
胞

CASE 07. 分工

校长让虎鲨、墨多多、扶幽一起做劳动。但虎鲨偷懒威逼利诱，给了墨多多和扶幽9块钱，让他们替自己做。墨多多上午做劳动用了4小时，扶幽下午用了5小时才把这个劳动做完。之后两人拿着虎鲨给的9块钱去买冰棒，正好买了9根冰棒。那么，按照劳动所得，他俩应该怎么分这9根冰棒呢？



墨多多应该得3根，扶幽6根。（因为扶幽和墨多多加起来的劳动时间为9小时，按原来三人来完成计算，每人平均用3小时完成，而虎鲨该完成的那3小时工作，墨多多承担了1小时，扶幽则承担了2小时，相对的墨多多可以得到的冰棒为 $3 \times 1 = 3$ 根，扶幽为 $3 \times 2 = 6$ 根。）



超级大侦探教室
Super Detective Classroom

CASE 08. 抓老鼠

查理问几个小伙伴，如果37只猫在37分钟里能抓37只老鼠，那么74分钟里，抓74只老鼠需要多少只猫呢？你能帮助DODO冒险队的小朋友们回答这个问题吗？

玩转
细胞
脑

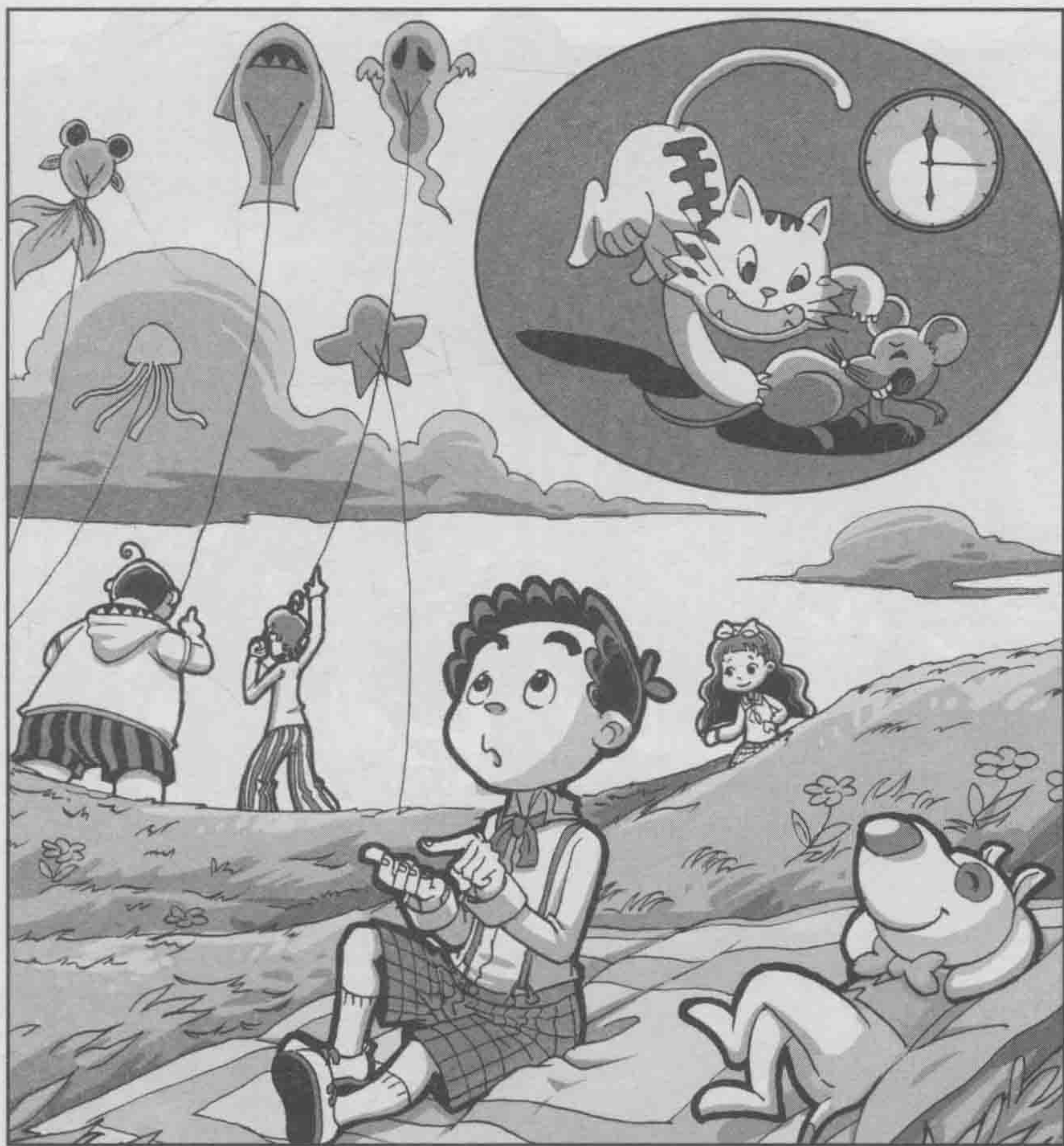

37只。注意不要被题目迷惑了哦！不管花多少时间抓多少老鼠，只要花费的时间和抓到的老鼠的数量是成1:1的话，则只需要37只猫。



超级大侦探教室
Super Detective Classroom

CASE 09. 分几次过河

DODO冒险队跟团旅游，经过一条大河，37个人都要过河。可是只有一只竹筏，而且一次只能乘坐5人，请问他们要几次才能过去呢？

玩
转
脑
细
胞

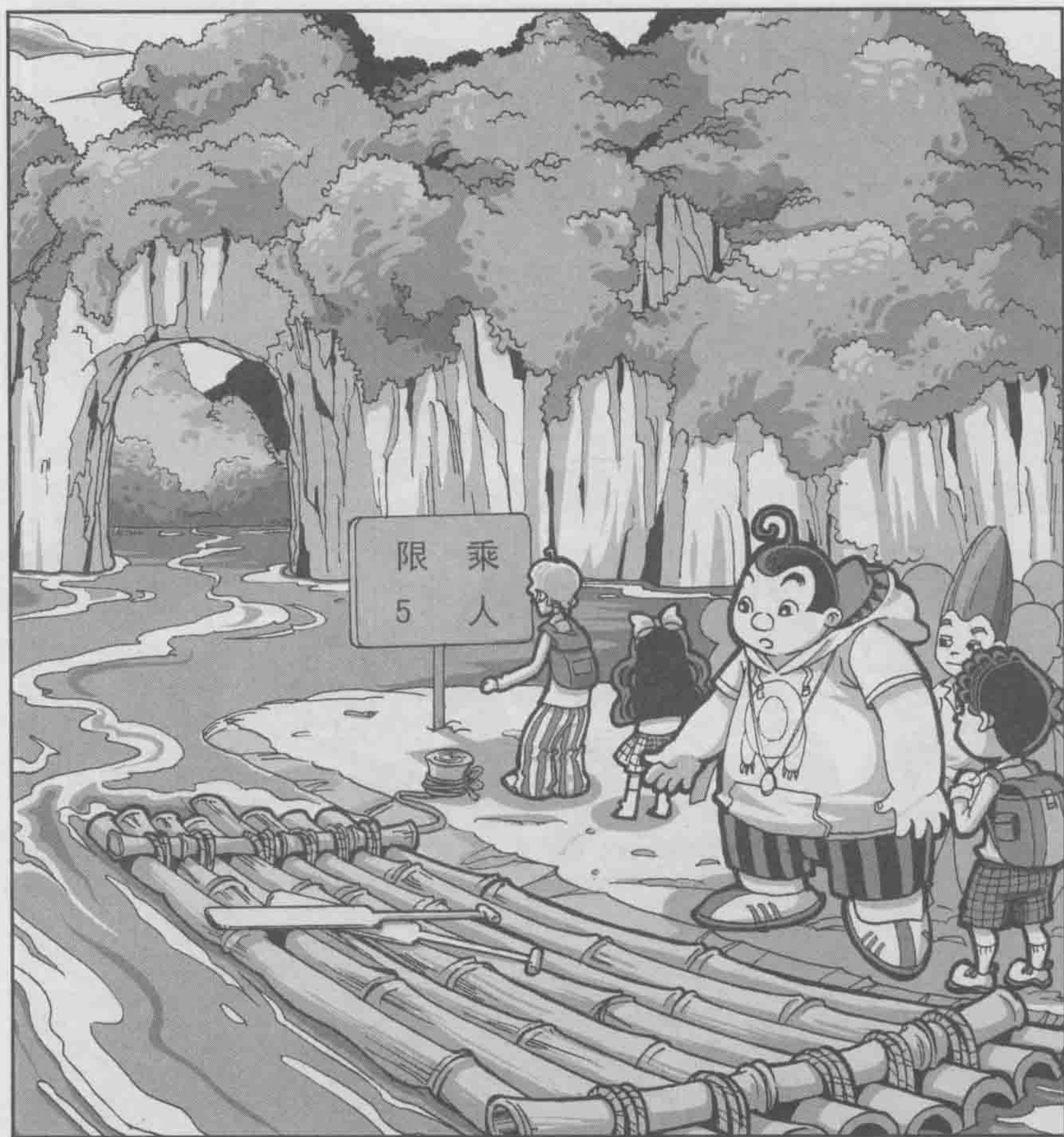

至少9次，因为每次还需要一个撑竹筏的人。



超级大侦探教室
Super Detective Classroom

CASE 10. 买笔

林老师用100元买了100支笔作为奖励发给班里的同学。其中每支钢笔是10元，每只圆珠笔3元，每只铅笔只有0.5元。你能算出林老师分别买了多少支钢笔、圆珠笔、铅笔吗？

玩转
脑细胞



5支钢笔，1支圆珠笔，94支铅笔。假设钢笔X支，圆珠笔Y支，铅笔Z支， $10X+3Y+0.5Z=100$ ， $X+Y+Z=100$ ，即可得到答案：X=5；Y=1；Z=94



超级大侦探教室
Super Detective Classroom



大家来找茬

对比两幅多多和虎鲨上街的图，其中有8处地方不同，你能全部找出来吗？

总游
动员戏
员





超级大侦探教室
Super Detective Classroom



总动员
游戏



答案略。



超级大侦探教室
Super Detective Classroom



大家来找茬

仔细观察左右两幅冒险队去野餐的画，其中有10处不同的地方，你能立刻全都找出来吗？

总动员
游戏员

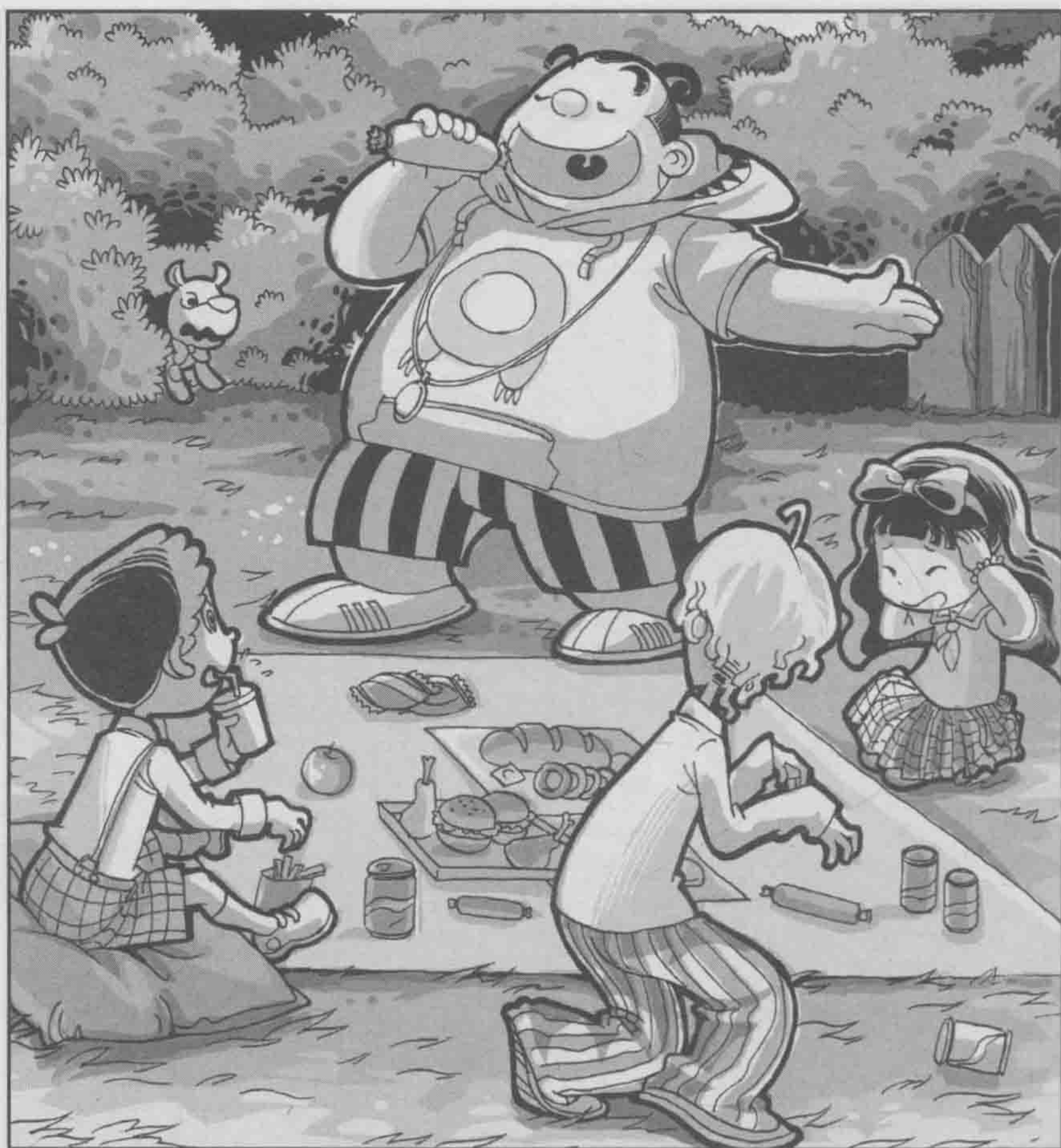



超级大侦探教室
Super Detective Classroom



游戏
总动员

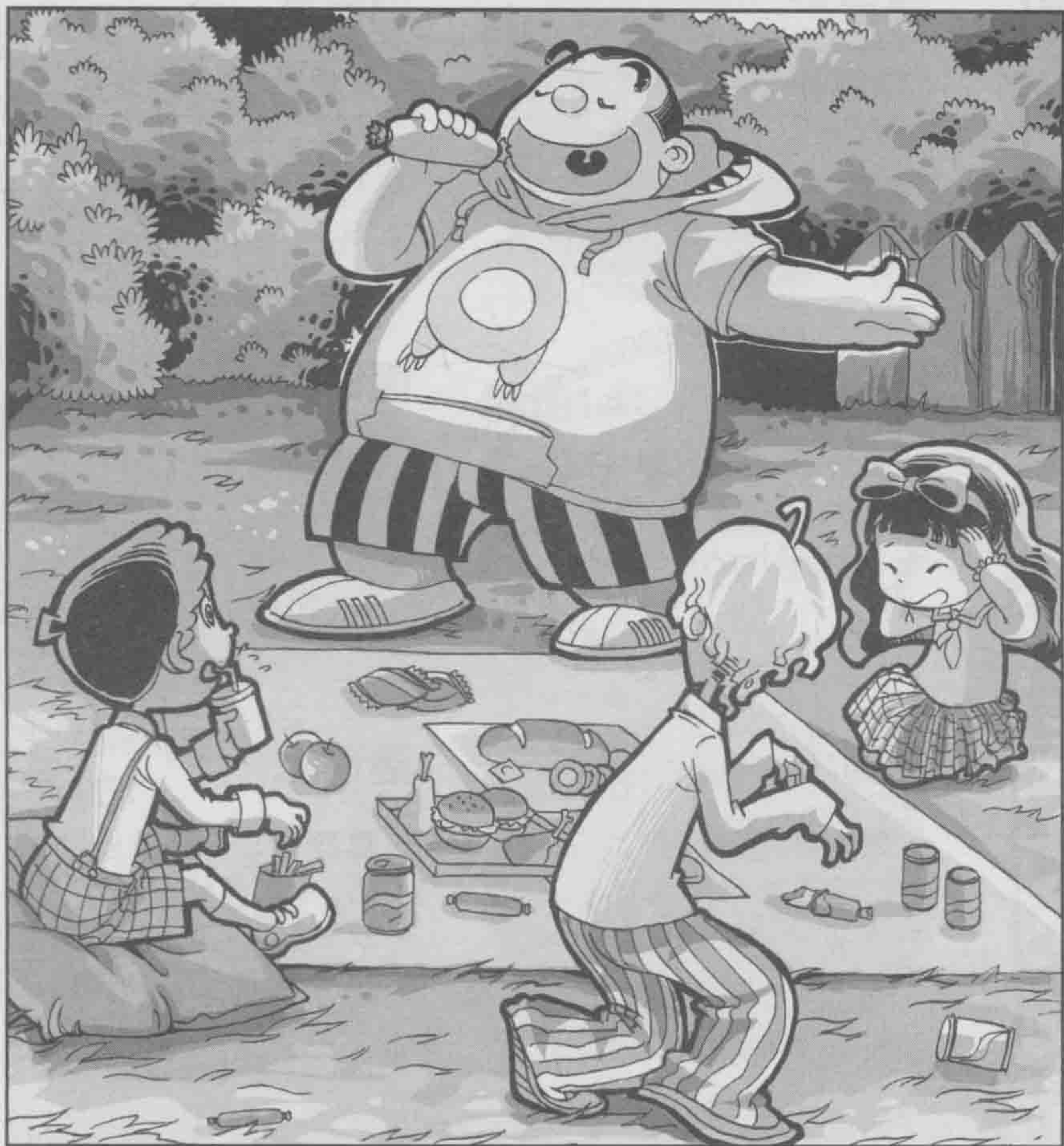

答案略。



游戏总动员

只有一条规则：快问快答，限时10秒，开始吧！看看你的反应能比过四个小伙伴吗？

谜语1:

查理语：人脱衣服，它穿衣服，人脱帽子，它戴帽子。(打一物)

谜语2:

查理语：弟兄七八个，围着柱子坐，只要一分开，衣服就扯破。(打一植物)

谜语3:

查理语：颜色白如雪，身子硬如铁，一日洗三遍，夜晚柜中歇。(打一生活用品)

谜语4:

查理语：身穿大皮袄，野草吃个饱，过了严冬天，献出一身毛。(打一动物)

谜语5:

查理语：五个兄弟，住在一起，名字不同，高矮不齐。(打一人体器官)

谜语6:

查理语：像熊比熊小，像猫比猫大，竹笋是食粮，密林中安家。(打一动物)

谜语7:

查理语：身笨力气大，干活常带枷，春耕和秋种，不能缺少它。(打一动物)

谜语8:

查理语：干高杈多叶如爪，一到深秋穿红袄，球状果实刺儿多，驱风祛湿有疗效。(打一植物)

【答案1：衣帽架】 【答案2：蒜】 【答案3：碗】 【答案4：绵羊】 【答案5：手指】 【答案6：熊猫】 【答案7：牛】 【答案8：枫树】

只有一条规则：快问快答，限时10秒，看看你的反应能比过四个小伙伴吗？
开始吧！

游戏
总动员



查理谜语大全

谜

谜语9:

查理语：小刺猬，毛外套，脱了外套露紫袍，袍里套着红绒袄，袄里睡个小宝宝。(打一植物)

谜语10:

查理语：一匹马儿真正好，没有尾巴没有脚，不喝水来不吃草，骑上它就满街跑。(打一交通工具)

谜语11:

查理语：它是多多的好朋友，每个同学全都有，笔墨书本它帮着拿，可是还得背它走。(打一物)

谜语12:

查理语：一件东西大无边，能装三百多个天，还装月亮十二个，它换衣服过新年。(打一物)

谜语13:

查理语：远看像把小绿伞，近看像个大绿盘，水珠掉进绿盘里，好像珍珠滚滚圆。(打一植物)

谜语14:

查理语：身体长又长，开花黄又黄，脸蛋儿像太阳，籽儿香又香。(打一植物)

谜语15:

查理语：新时白头发，旧时变成黑，闲时戴帽子，忙时把帽摘。(打一文具)

谜语16:

查理语：身子黑不溜秋，喜往泥里嬉游，常爱吐气泡，能够观察气候。(打一动物)

【答案13: 荷叶】 【答案14: 向日葵】 【答案15: 毛笔】 【答案16: 泥鳅】

【答案9: 栗子】 【答案10: 自行车】 【答案11: 书包】 【答案12: 日历】



博学睿智的查理，聪明好问的墨多多，勇敢直率的虎鲨，勤奋理智的婷婷，富有创造力的扶幽，《查理九世》系列中描写了一个又一个生动的人物形象，当你阅读的时候，是否也幻想过创造一个属于自己的人物角色，让他/她也走进查理九世的世界，来经历那些动人心魄的离奇故事呢？

下面，请按照以下格式来填写你心目中的“破谜者”吧——

姓名： _____ 生日：(年月日)

性别： _____ 外貌设定： _____

性格： _____ 身世： _____

特长： _____ 缺点： _____

经典动作： _____ 外号： _____

附言：(一小段符合你塑造的人物角色的情节描述，比如如何和DODO冒险队相识，经历了怎样危险的情境，50—200字。可另附纸。)



编辑部地址：上海邮政信箱203-025# 邮编：201203 欢迎来信！

涂鸦区：

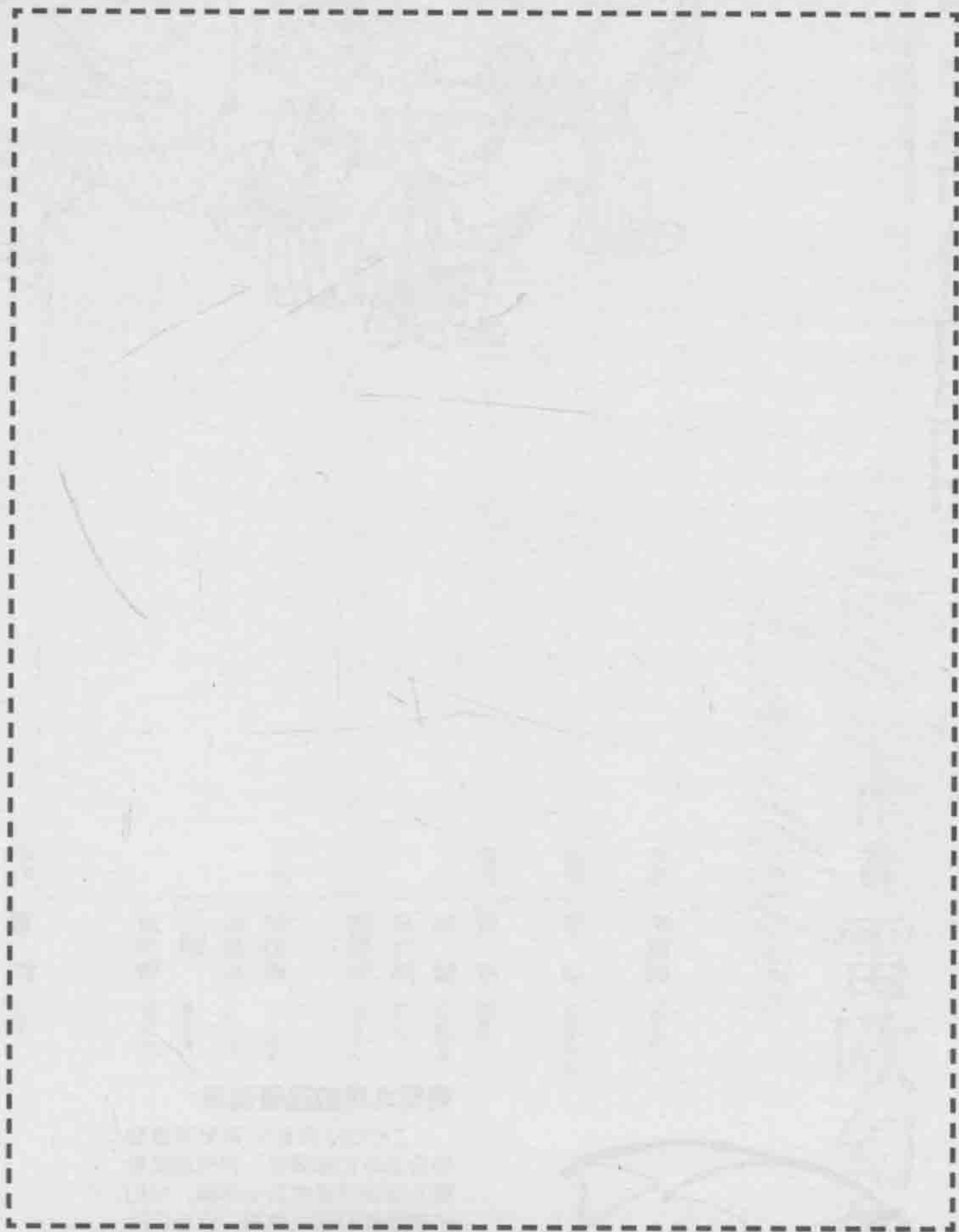

快拿起画笔画出你心中的那个“破谜者”吧！

我们将从中挑选出优秀的人物角色在新书后面和网站上加以展示，说不定，你心目中的角色将会和DODO冒险队一起并肩作战哦！

编辑部紧急通告

晴天霹雳！最近《查理九世》的盗版越来越猖獗了，不少读者来信里也出现了盗版调查表！盗版书不仅侵害了作者和出版社的利益，也用低劣的质量欺骗了消费者，请小朋友们擦亮眼睛，务必选择正版图书！

秘技！如何甄别盗版书？

- ★盗版书的插图没有正版书的插图清晰。
- ★盗版书的印刷字体和正版稍不一样，调查表字体也不同。
- ★盗版书的解谜卡质量较差，会影响大家对故事的阅读和对谜题的解读。



查理九世的温馨提示：

DODO 冒险队是世界冒险协会承认的冒险队，并且由我查理九世亲自提供安全保障，他们的冒险看似危机重重，但是实际上一切都在我的掌控之中。

各位小读者，如果你们希望和 DODO 冒险队一样拥有精彩的冒险经历，一定要在家长或者专业人士的陪同下进行，注意安全第一哦！

『查理九世与墨多多』CHARLIE IX STAFF制作团队

■Charlie IX Production Committee



*Stephen
Law Morrison*

作者 雷欧幻像

策划 宋巍巍 Vivison

执行 赵婷 Mimic.Z

插画 孙东 Sun

周婧 Qiagla

陈扶民 DKY

潘培辉 Jing

文字 何佳妮 Coney

刘龙军 Yison

王柳 woka

黄怡峥 MIYA

视觉 雷鸿 Led

文杰 Jack

刘厚松 Mark



查理九世与墨多多谜境冒险系列

精彩不断!!

第1册《查理九世 黑贝街的亡灵》

第2册《查理九世 恐怖的巫女面具》

第3册《查理九世 恶灵栖息的乌鸦城》

第4册《查理九世 法老王之心》

第5册《查理九世 恶魔医务室》

第6册《查理九世 吸血鬼公墓》

第7册《查理九世 青铜棺的葬礼》

第8册《查理九世 白骨森林》

好评热卖中

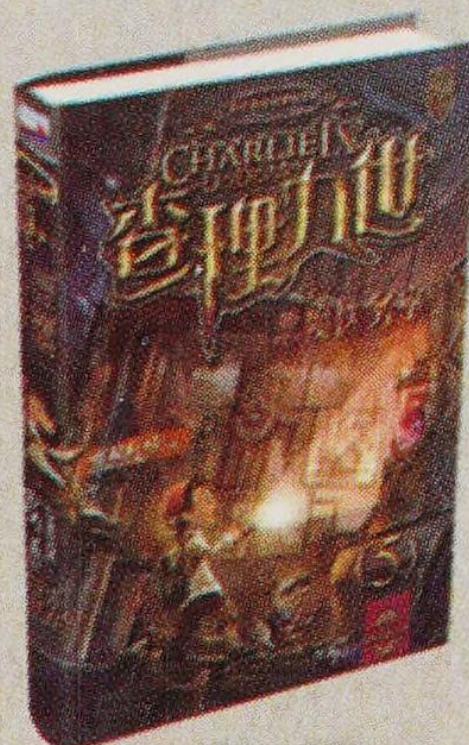

第5册

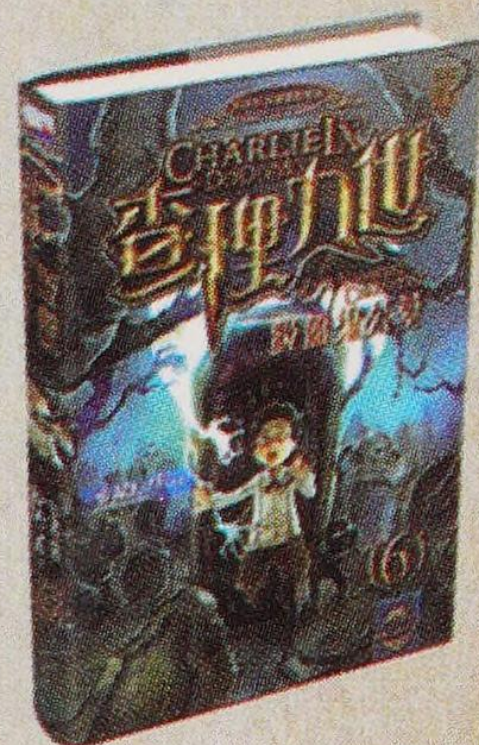

第6册

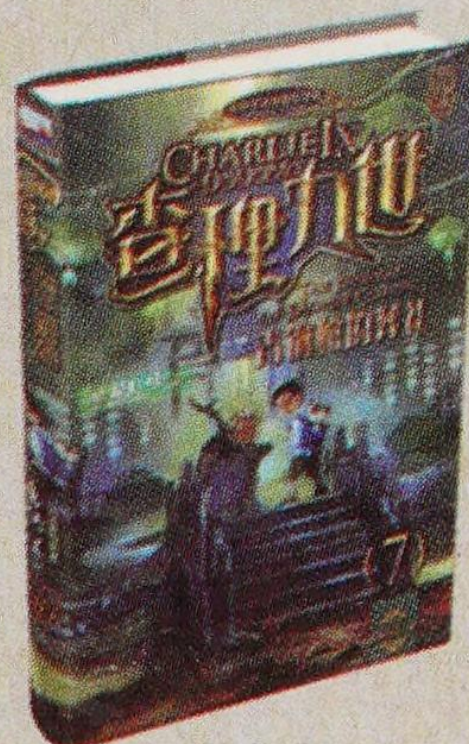

第7册

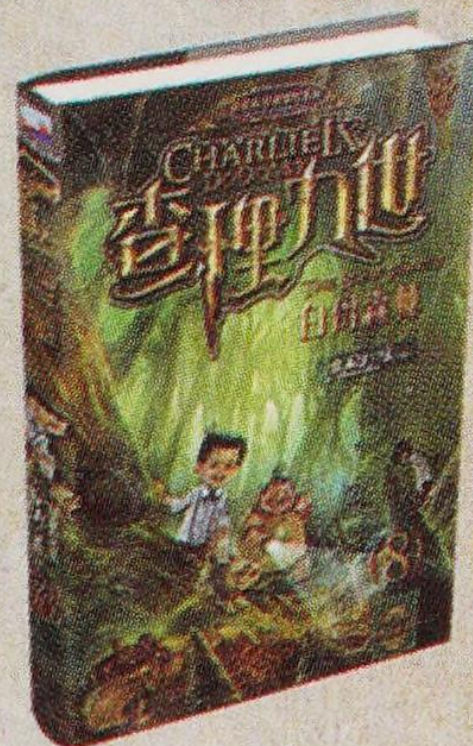

第8册

第9册《查理九世 羽蛇神的黄金眼》

第10册《查理九世 最后的古寺神佛》

第11册《查理九世 冥府之船》

第12册《查理九世 失落的海底城》

列队上市，敬请期待!!



【内容提要】

“来吧，让我们分享你那甘甜的血液

让我们带你徜徉在永生之河，让我们共同陷入万劫不复的黑暗世界。”

这是最近热播的电视剧《吸血鬼伯爵》中的台词

即使是补课，孩子们也在偷偷交换着关于“吸血鬼”这个热议话题的情报

坐在多多前面的神秘的高年级学生说要带领墨多多他们一起前往吸血鬼城堡探险。

大家的兴趣立刻被激发了！

他们来到了诡异的吸血鬼卡玛利拉家族的领地！

阴森的府邸、血红色的蝙蝠群、被吸干血的小鹿尸体……

查理惊讶地发现，一切似乎都起源于“七”这个数字！

吸血鬼的棺木中究竟隐藏着怎样不为人知的秘密呢？

推荐机构：

- ① 盛大文学 
- ② 腾讯儿童 
- ③ 洛克王国 
- ④ 浙江少年儿童出版社  www.zjcb.com
- ⑤ 云中书城 
- ⑥ 聚石文华  www.juishiwenhua.com
- ⑦ 盛大锦书 
- ⑧ 手机阅读 
- ⑨ 星梦童趣 



上架建议：儿童文学

ISBN 978-7-5342-6420-7



9 787534 264207 >

定价：15.00 元